

DOORHAN®



О компании

Группа компаний DoorHan — российский производитель строительных инженерных систем, известный на отечественном рынке уже 25 лет.

На 2018 год в составе ГК DoorHan: 13 заводов, 24 производственно-складских комплекса и более 30 торговых представительств в России и за рубежом. Общая площадь производства DoorHan составляет 330 000 м². В компании работает 3 000 человек.

Ежегодно заводы DoorHan выпускают около миллиона единиц продукции для промышленного и частного секторов. Изделия разрабатываются для эксплуатации в различных климатических условиях, проходят обязательную сертификацию и пользуются спросом во всем мире!

Дорогие друзья!

Представляем вам каталог дизайнерских решений, в котором отображены возможности и примеры оформления домов и участков гаражными и уличными воротами, рольставнями, заборными ограждениями и шлагбаумами DoorHan.

Для менеджеров проектных и партнерских организаций он станет хорошим помощником при выборе продукции, упростит работу с клиентами и сократит вероятность ошибок при оформлении заказов, а для покупателей — удобным инструментом по выбору вида и дизайна ограждающих конструкций.

Генеральный директор ГК DoorHan

Ханин А.Д.

КАТАЛОГ ДИЗАЙНЕРСКИХ РЕШЕНИЙ

- ВОРОТА
- РОЛЬСТАВНИ И РОЛЬВОРОТА
- АВТОМАТИКА И ШЛАГБАУМЫ
- СИСТЕМЫ ОГРАЖДЕНИЙ
- СТАЛЬНЫЕ ДВЕРИ

DOORHAN®



ПРОИЗВОДСТВЕННО-СКЛАДСКИЕ КОМПЛЕКСЫ DOORHAN

РОССИЯ, МОСКВА

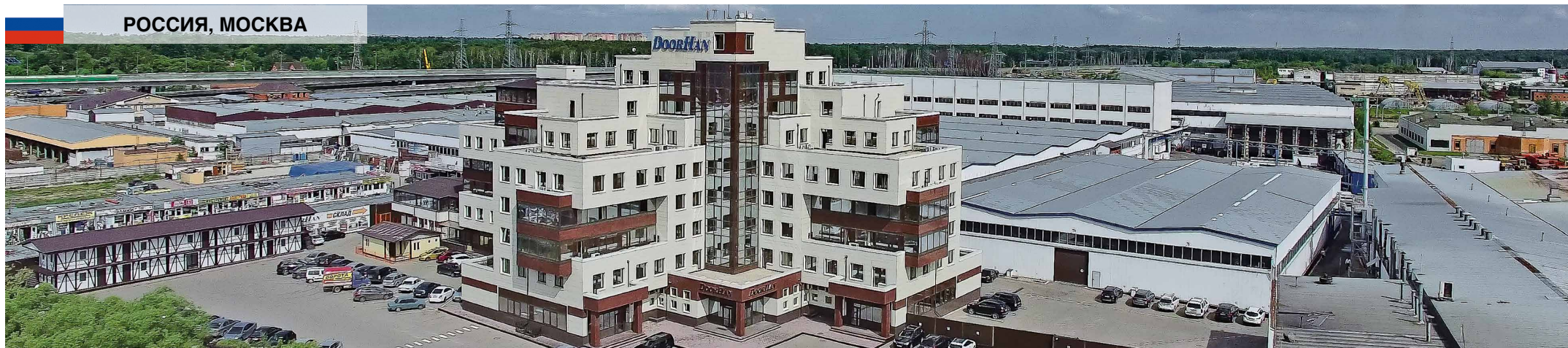

РОССИЯ, НОВОСИБИРСК



РОССИЯ, ОСТАШКОВ





КИТАЙ, СУЧЖОУ



ЧЕШСКАЯ РЕСПУБЛИКА, КАДАНЬ



ЗАВОД ПО ЭКСТРУДИРОВАНИЮ АЛЮМИНИЕВОГО ПРОФИЛЯ, МОСКВА



ЛИНИЯ ПО ПРОИЗВОДСТВУ ПОЛОТНА СЕКЦИОННЫХ ВОРОТ, МОСКВА

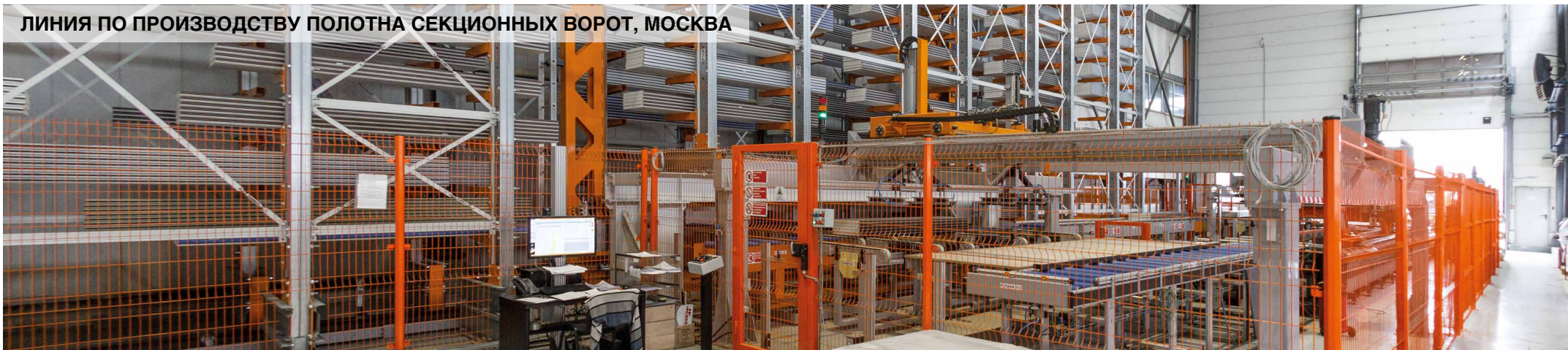

ЗАВОД ПО ПРОИЗВОДСТВУ СТАЛЬНЫХ ДВЕРЕЙ, ОСТАШКОВ



ЛИНИЯ ПО ПРОИЗВОДСТВУ СЭНДВИЧ-ПАНЕЛЕЙ, НОВОСИБИРСК



СЕКЦИОННЫЕ ВОРОТА

ПАНЕЛЬ «ДОСКА» (СТРУКТУРА «ДЕРЕВО», ЦВЕТ RAL 9003)

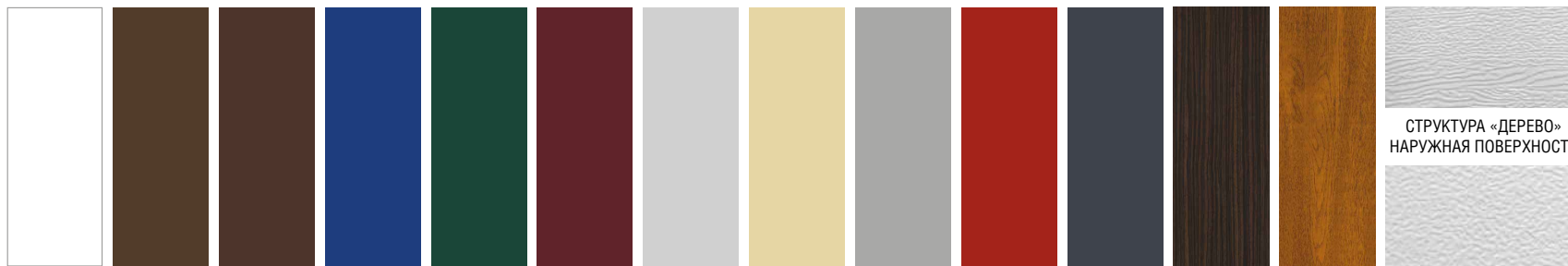

RAL 9003 БЕЛЫЙ
RAL 8014 КОРИЧНЕВЫЙ
RAL 8017 КОРИЧНЕВО-КРАСНЫЙ
RAL 5005 СИНИЙ
RAL 6005 ЗЕЛЕНый
RAL 3005 БОРДОВЫЙ
RAL 9006 СЕРЕБРИСТЫЙ
RAL 1014 БЕЖЕВЫЙ
RAL 7004 СЕРЫЙ
RAL 3000 КРАСНЫЙ
RAL 7016 АНТРАЦИТ
 ВЕНГЕ
 ЗОЛОТОЙ ДУБ
 СТРУКТУРА «ДЕРЕВО» НАРУЖНАЯ ПОВЕРХНОСТЬ
 СТРУКТУРА «СТУККО» ВНУТРЕННЯЯ ПОВЕРХНОСТЬ

Серия	Ширина, мм	Высота, мм	Тип подъема
RSD01 BIW	2 000–3 500	1 800–3 000	1 (стр. 26)
RSD02	2 000–6 000	1 800–3 500	2–9 (стр. 26)
Дверь	500–1 500	1 000–2 500	—

RSD01 BIW	RSD02	Дверь
462	470	431

СЕКЦИОННЫЕ ВОРОТА

ПАНЕЛЬ «ШИРОКАЯ ПОЛОСА» (СТРУКТУРА «ДЕРЕВО», ЦВЕТ RAL 9003)

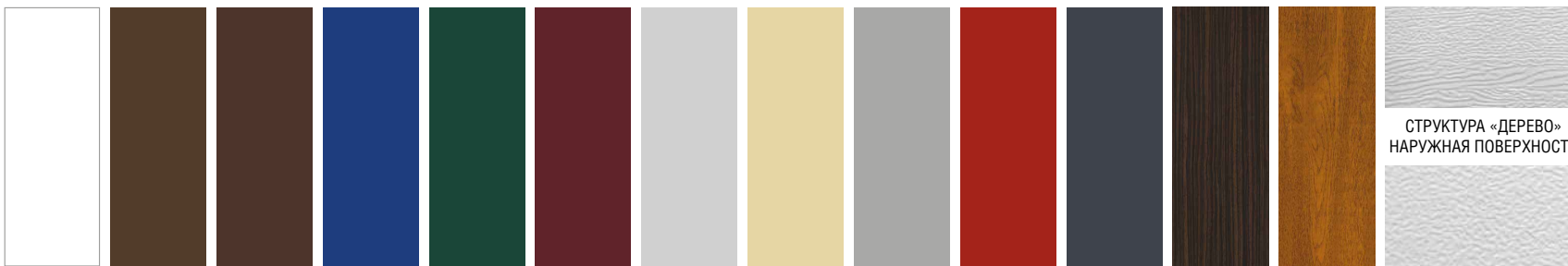
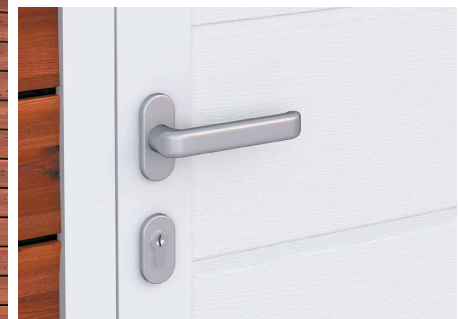
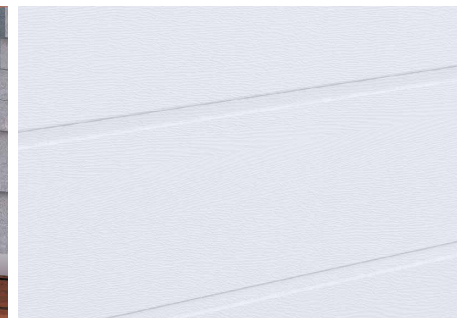
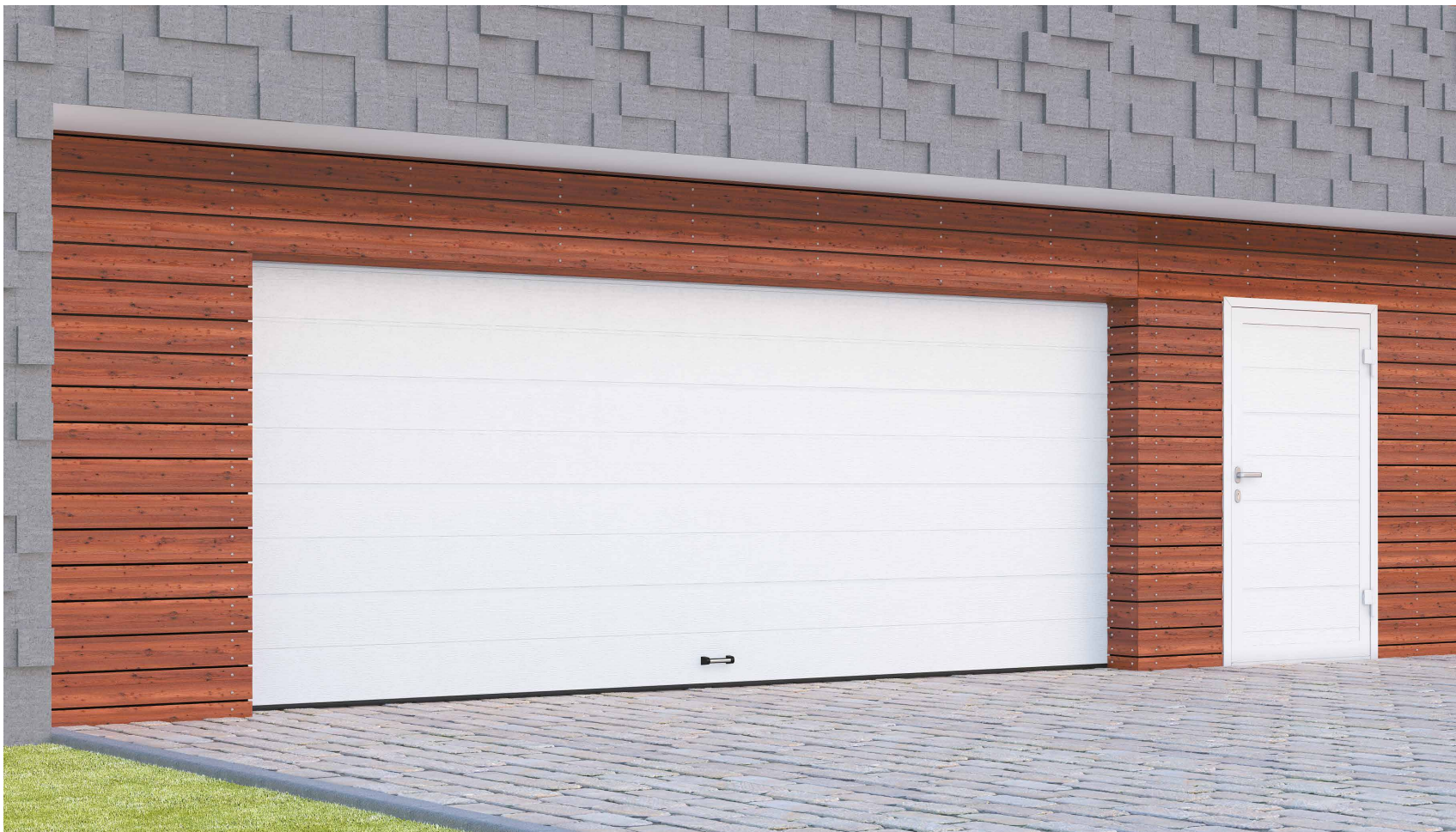

RAL 9003 БЕЛЫЙ
RAL 8014 КОРИЧНЕВЫЙ
RAL 8017 КОРИЧНЕВО-КРАСНЫЙ
RAL 5005 СИНИЙ
RAL 6005 ЗЕЛЕНый
RAL 3005 БОРДОВЫЙ
RAL 9006 СЕРЕБРИСТЫЙ
RAL 1014 БЕЖЕВЫЙ
RAL 7004 СЕРЫЙ
RAL 3000 КРАСНЫЙ
RAL 7016 АНТРАЦИТ
 ВЕНГЕ
 ЗОЛОТОЙ ДУБ
 СТРУКТУРА «ДЕРЕВО» НАРУЖНАЯ ПОВЕРХНОСТЬ
 СТРУКТУРА «СТУККО» ВНУТРЕННЯЯ ПОВЕРХНОСТЬ

Серия	Ширина, мм	Высота, мм	Тип подъема
RSD01 BIW	2 000–3 500	1 800–3 000	1 (стр. 26)
RSD02	2 000–6 000	1 800–3 500	2–9 (стр. 26)
Дверь	500–1 500	1 000–2 500	—

RSD01 BIW	RSD02	Дверь
462	470	431

СЕКЦИОННЫЕ ВОРОТА

ПАНЕЛЬ «ВОЛНА» (СТРУКТУРА «ДЕРЕВО», ЦВЕТ RAL 9003)

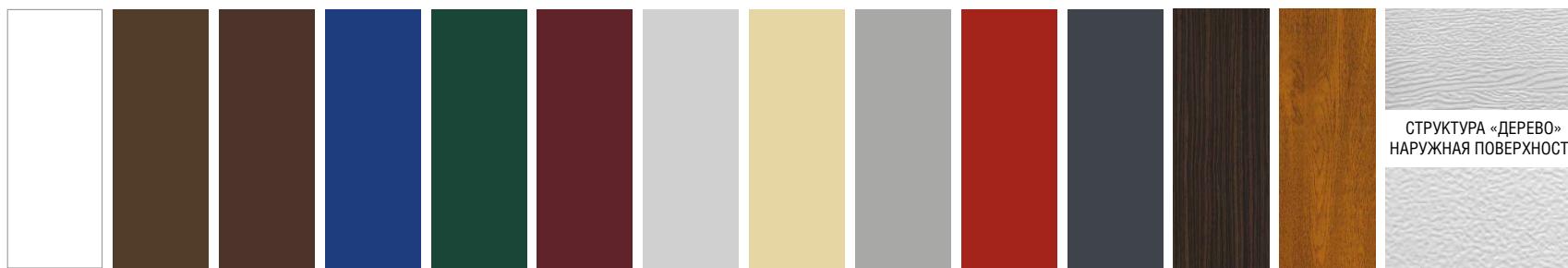
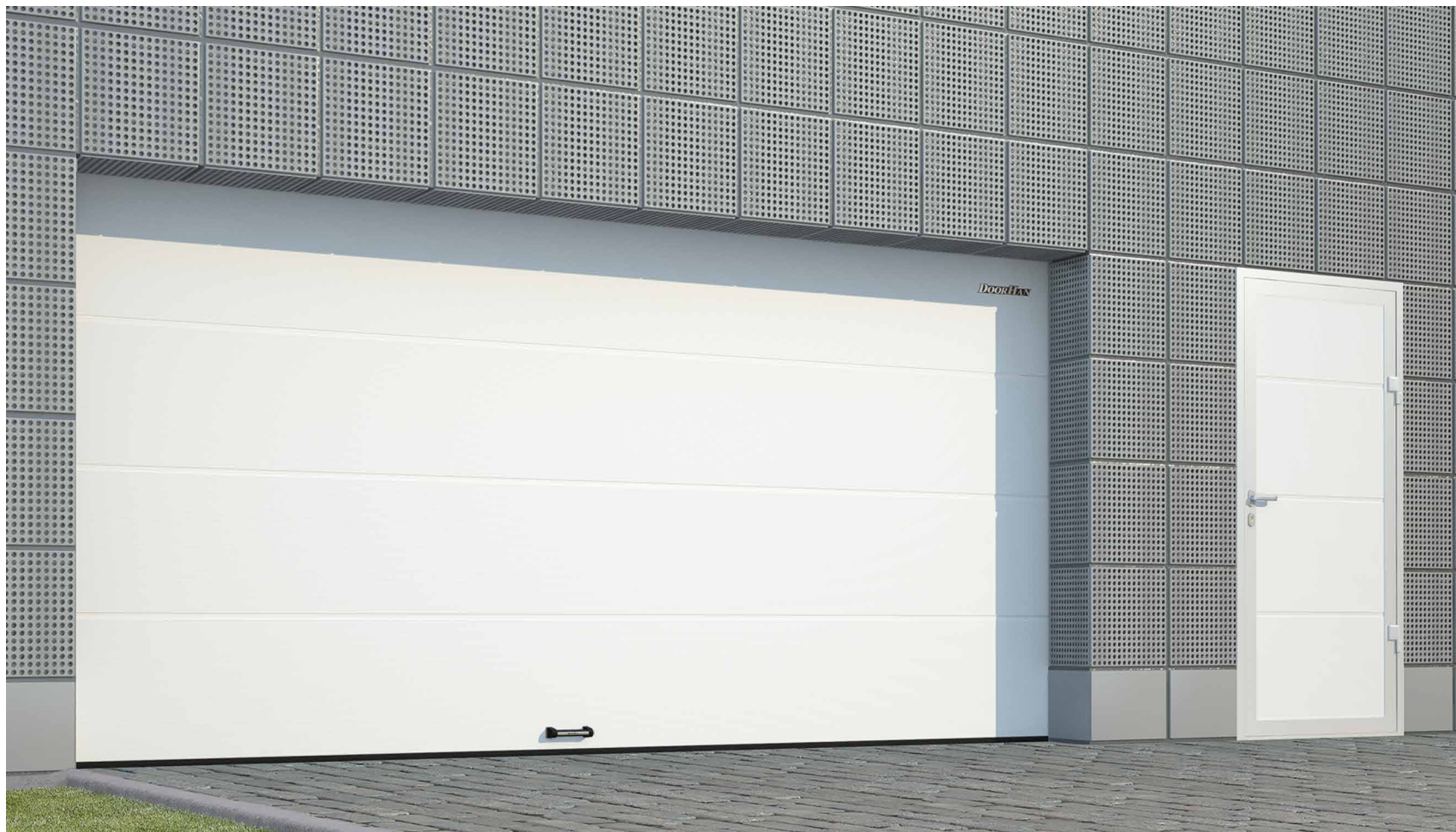

RAL 9003 БЕЛЫЙ
 RAL 8014 КОРИЧНЕВЫЙ
 RAL 8017 КОРИЧНЕВО-КРАСНЫЙ
 RAL 5005 СИНИЙ
 RAL 6005 ЗЕЛЕНЫЙ
 RAL 3005 БОРДОВЫЙ
 RAL 9006 СЕРЕБРИСТЫЙ
 RAL 1014 БЕЖЕВЫЙ
 RAL 7004 СЕРЫЙ
 RAL 3000 КРАСНЫЙ
 RAL 7016 АНТРАЦИТ
 ВЕНГЕ
 ЗОЛОТОЙ ДУБ
 СТРУКТУРА «ДЕРЕВО» НАРУЖНАЯ ПОВЕРХНОСТЬ
 СТРУКТУРА «СТУККО» ВНУТРЕННЯЯ ПОВЕРХНОСТЬ

Серия	Ширина, мм	Высота, мм	Тип подъема
RSD01 BIW	2 000–3 500	1 800–3 000	1 (стр. 26)
RSD02	2 000–6 000	1 800–3 500	2–9 (стр. 26)
Дверь	500–1 500	1 000–2 500	—

RSD01 BIW	RSD02	Дверь
462	470	431

СЕКЦИОННЫЕ ВОРОТА

ПАНЕЛЬ «ФИЛЕНКА» (СТРУКТУРА «ДЕРЕВО», ЦВЕТ «ВЕНГЕ»)

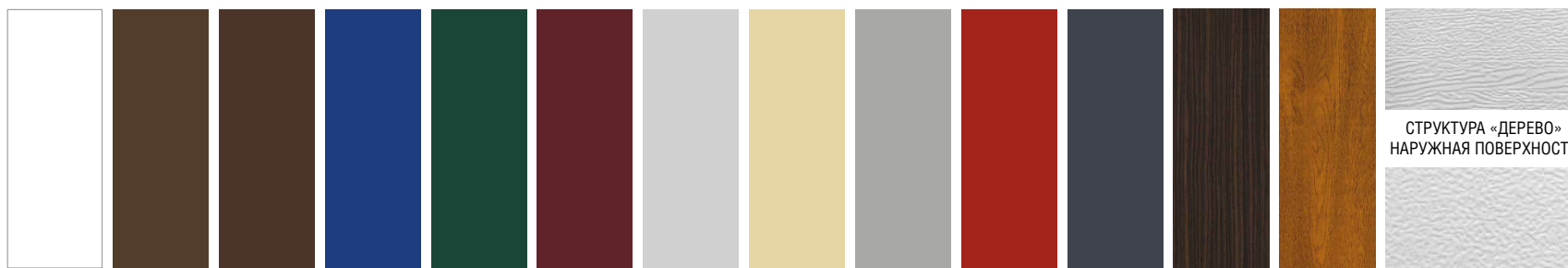
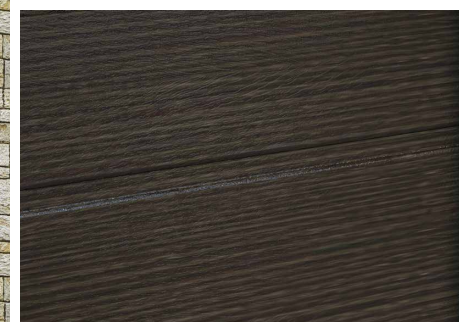

RAL 9003 БЕЛЫЙ
RAL 8014 КОРИЧНЕВЫЙ
RAL 8017 КОРИЧНЕВО-КРАСНЫЙ
RAL 5005 СИНИЙ
RAL 6005 ЗЕЛЕНЫЙ
RAL 3005 БОРДОВЫЙ
RAL 9006 СЕРЕБРИСТЫЙ
RAL 1014 БЕЖЕВЫЙ
RAL 7004 СЕРЫЙ
RAL 3000 КРАСНЫЙ
RAL 7016 АНТРАЦИТ
 ВЕНГЕ
 ЗОЛОТОЙ ДУБ
 СТРУКТУРА «СТУККО» ВНУТРЕННЯЯ ПОВЕРХНОСТЬ

Серия	Ширина, мм	Высота, мм	Тип подъема
RSD01 BIW	2 000–3 500	1 800–3 000	1 (стр. 26)
RSD02	2 000–6 000	1 800–3 500	2–9 (стр. 26)
Дверь	500–1 500	1 000–2 500	—

RSD01 BIW	RSD02	Дверь
462	470	431

СЕКЦИОННЫЕ ВОРОТА

ПАНЕЛЬ «ФИЛЕНКА» (СТРУКТУРА «ДЕРЕВО», ЦВЕТ RAL 7004)

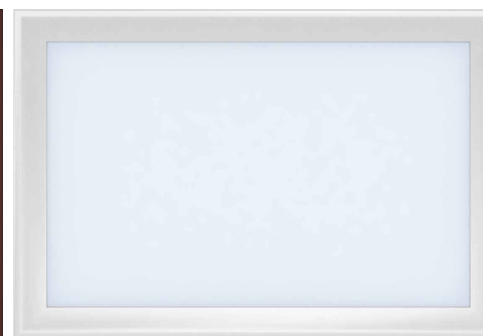
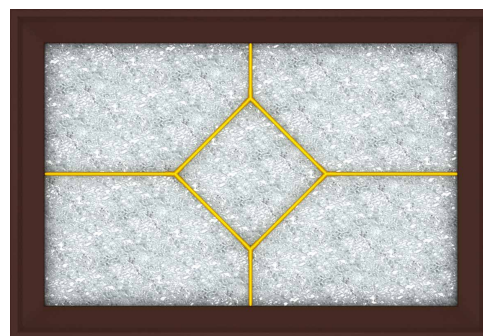
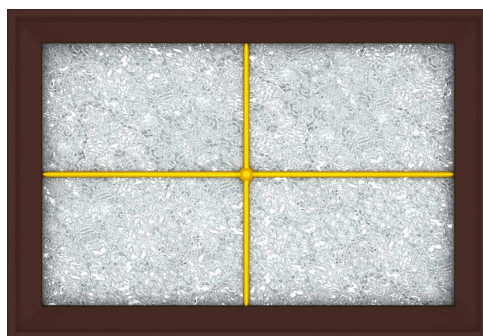

RAL 9003 БЕЛЫЙ
(ЦВЕТ ОКАНТОВКИ ОКОН)



RAL 8014 КОРИЧНЕВЫЙ
(ЦВЕТ ОКАНТОВКИ ОКОН)

Серия	Ширина, мм	Высота, мм	Тип подъема
RSD01 BIW	2 000–3 500	1 800–3 000	1 (стр. 26)
RSD02	2 000–6 000	1 800–3 500	2–9 (стр. 26)
Дверь	500–1 500	1 000–2 500	—

RSD01 BIW	RSD02	Дверь
462	470	431

СЕКЦИОННЫЕ ВОРОТА, ВСТРОЕННЫЙ МОНТАЖ

ПАНЕЛЬ «ДОСКА» (СТРУКТУРА «ДЕРЕВО», ЦВЕТ RAL 8014)



RAL 9003 БЕЛЫЙ*	RAL 8014 КОРИЧНЕВЫЙ*	RAL 8017 КОРИЧНЕВО-КРАСНЫЙ	RAL 5005 СИНИЙ	RAL 6005 ЗЕЛЕНЫЙ	RAL 3005 БОРДОВЫЙ	RAL 9006 СЕРЕБРИСТЫЙ	RAL 1014 БЕЖЕВЫЙ	RAL 7004 СЕРЫЙ	RAL 3000 КРАСНЫЙ	RAL 7016 АНТРАЦИТ	ВЕНГЕ	ЗОЛОТОЙ ДУБ	СТРУКТУРА «СТУККО» ВНУТРЕННЯЯ ПОВЕРХНОСТЬ

Серия	Ширина, мм	Высота, мм	Тип подъема
RSD01 BIW	2 260–3 500	1 930–3 000	1 (стр. 26)
Дверь	500–1 500	1 000–2 500	—

RSD01 BIW	Дверь
462	431

* цвет профиля окантовки проема

СЕКЦИОННЫЕ ВОРОТА С ВРЕЗНОЙ КАЛИТКОЙ

ПАНЕЛЬ «ДОСКА» (СТРУКТУРА «ДЕРЕВО», ЦВЕТ RAL 6005)

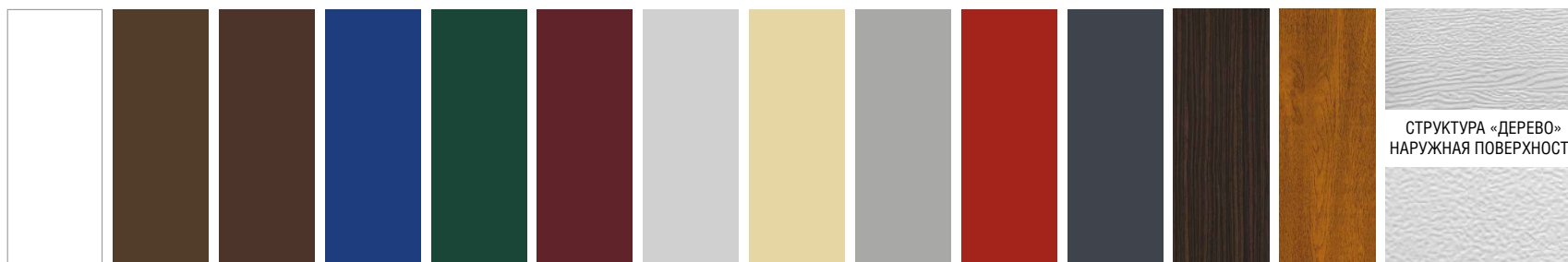
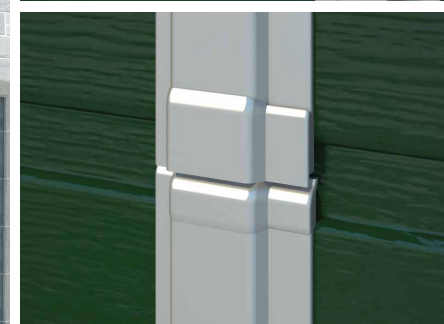

- RAL 9003
БЕЛЫЙ
- RAL 8014
КОРИЧНЕВЫЙ
- RAL 8017
КОРИЧНЕВО-КРАСНЫЙ
- RAL 5005
СИНИЙ
- RAL 6005
ЗЕЛЕНЫЙ
- RAL 3005
БОРДОВЫЙ
- RAL 9006
СЕРЕБРИСТЫЙ
- RAL 1014
БЕЖЕВЫЙ
- RAL 7004
СЕРЫЙ
- RAL 3000
КРАСНЫЙ
- RAL 7016
АНТРАЦИТ
- ВЕНГЕ
- ЗОЛОТОЙ ДУБ
- СТРУКТУРА «СТУККО»
ВНУТРЕННЯЯ ПОВЕРХНОСТЬ

Серия	Ширина, мм	Высота, мм	Тип подъема
RSD02	2 000–6 000	2 000–3 500	2–9 (стр. 26)

RSD02

СТРУКТУРА «ДЕРЕВО»
НАРУЖНАЯ ПОВЕРХНОСТЬ



470

СЕКЦИОННЫЕ ВОРОТА С ВРЕЗНОЙ КАЛИТКОЙ

ПАНЕЛЬ «ДОСКА» (СТРУКТУРА «ДЕРЕВО», ЦВЕТ RAL 8017)

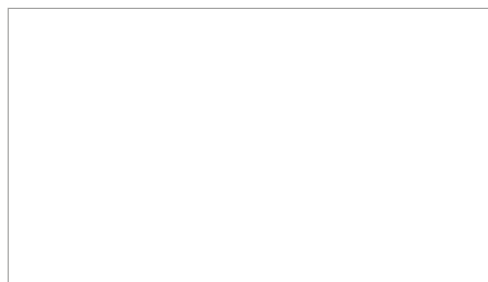
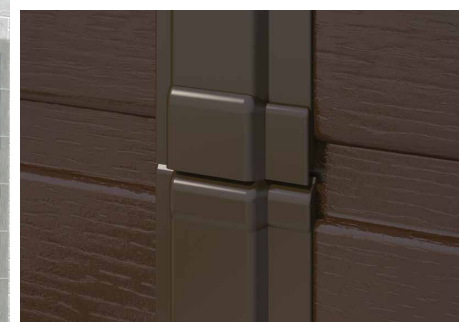

RAL 9003 БЕЛЫЙ (ЦВЕТ ПРОФИЛЯ КАЛИТКИ В МОСКВЕ И НОВОСИБИРСКЕ)

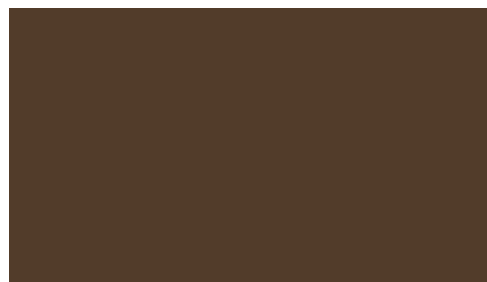

RAL 8014 КОРИЧНЕВЫЙ (ЦВЕТ ПРОФИЛЯ КАЛИТКИ В МОСКВЕ И НОВОСИБИРСКЕ)

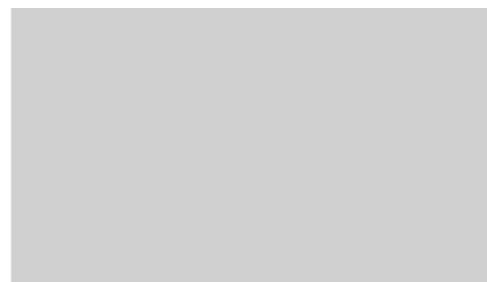

RAL 9006 СЕРЕБИСТЫЙ (ЦВЕТ ПРОФИЛЯ КАЛИТКИ В МОСКВЕ, НОВОСИБИРСКЕ И РЕГИОНАХ)

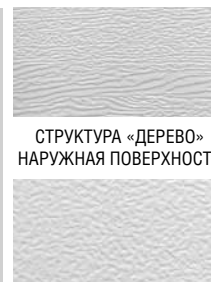

СТРУКТУРА «ДЕРЕВО»
НАРУЖНАЯ ПОВЕРХНОСТЬ



СТРУКТУРА «СТУККО»
ВНУТРЕННЯЯ ПОВЕРХНОСТЬ

Серия	Ширина, мм	Высота, мм	Тип подъема
RSD02	2 000-6 000	2 000-3 500	2-9 (стр. 26)

RSD02





470

СЕКЦИОННЫЕ ВОРОТА PREMIUM, COUNTRY

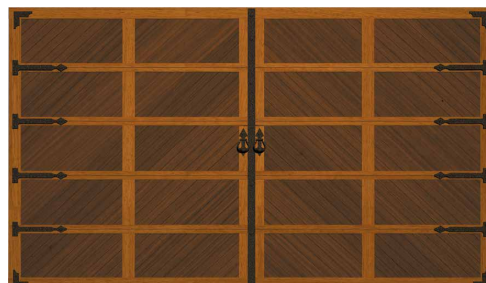
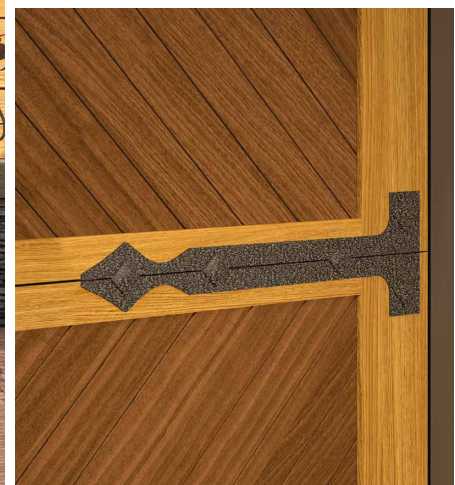
ОБЛИЦОВКА АЛЮМИНИЕВЫМ ПРОФИЛЕМ (СТРУКТУРА «ДЕРЕВО», ЦВЕТ «ТЕМНЫЙ ОРЕХ», PREMIUM B-2)



Серия	Ширина, мм	Высота, мм	Тип подъема
RSD02	2 000–6 000	1 800–3 500	2–9 (стр. 26)
Дверь	500–1 500	1 000–2 500	—

RSD02	Дверь
 470	 431

PREMIUM B-1, ЦВЕТ ОКАНТОВКИ «ЗОЛОТОЙ ДУБ», ЦВЕТ ПОЛОТНА «ТЕМНЫЙ ОРЕХ»

PREMIUM B-3, ЦВЕТ ОКАНТОВКИ «ЗОЛОТОЙ ДУБ», ЦВЕТ ПОЛОТНА «ТЕМНЫЙ ОРЕХ»

PREMIUM B-4, ЦВЕТ ОКАНТОВКИ «ЗОЛОТОЙ ДУБ», ЦВЕТ ПОЛОТНА «ТЕМНЫЙ ОРЕХ»

ТЕМНЫЙ ОРЕХ

ЗОЛОТОЙ ДУБ

СЕКЦИОННЫЕ ВОРОТА PREMIUM, CLASSIC

ОБЛИЦОВКА АЛЮМИНИЕВЫМ ПРОФИЛЕМ (СТРУКТУРА «ДЕРЕВО», ЦВЕТ «ЗОЛОТОЙ ДУБ», PREMIUM B-1)

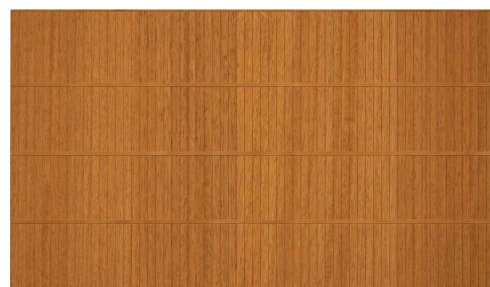
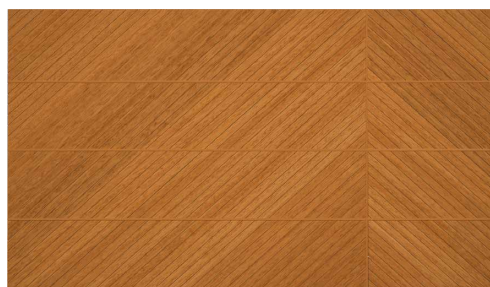
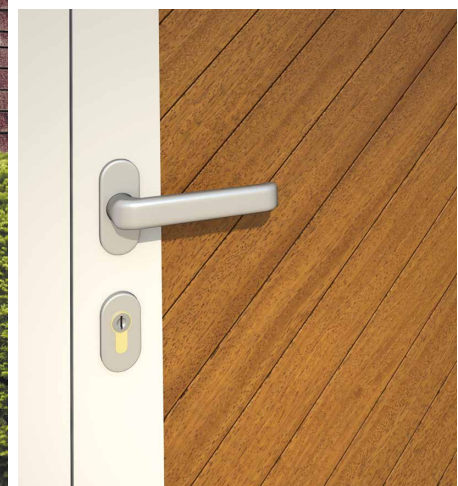
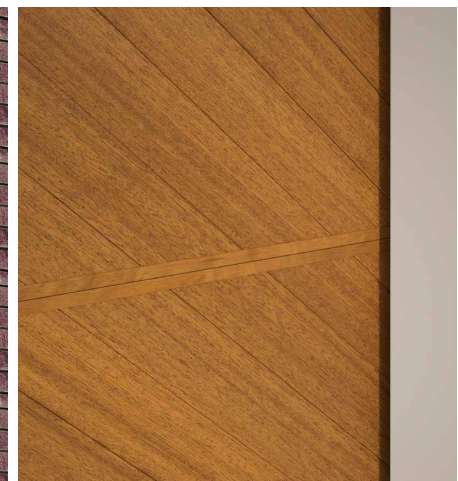

PREMIUM B-1,
ЦВЕТ «ЗОЛОТОЙ ДУБ»
РИСУНОК СМЕЩЕН ВПРАВО



PREMIUM B-2,
ЦВЕТ «ЗОЛОТОЙ ДУБ»

PREMIUM B-3,
ЦВЕТ «ЗОЛОТОЙ ДУБ»

ТЕМНЫЙ
ОРЕХ

ЗОЛОТОЙ
ДУБ

Серия	Ширина, мм	Высота, мм	Тип подъема
RSD02	2 000–6 000	1 800–3 500	2–9 (стр. 26)
Дверь	500–1 500	1 000–2 500	—

RSD02	Дверь
 470	 431

СЕКЦИОННЫЕ ВОРОТА PREMIUM, HI-TECH

ПАНЕЛЬ «ДОСКА» С ОБЛИЦОВКОЙ АЛЮМИНИЕВЫМ МОЛДИНГОМ (СТРУКТУРА «ДЕРЕВО», ЦВЕТ RAL 7016)

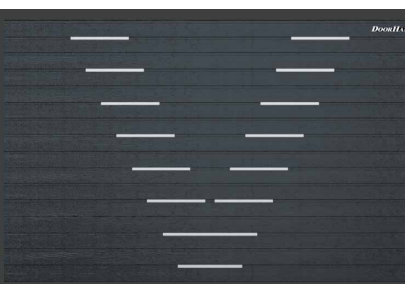
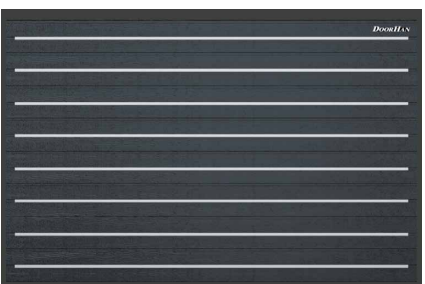
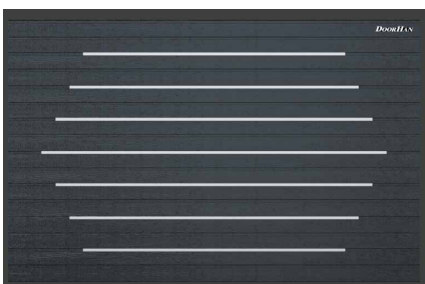
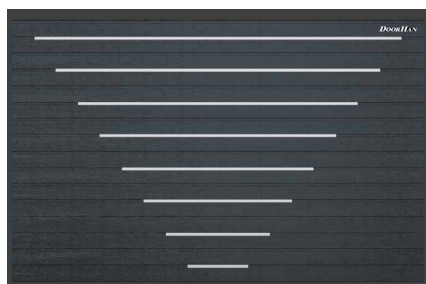
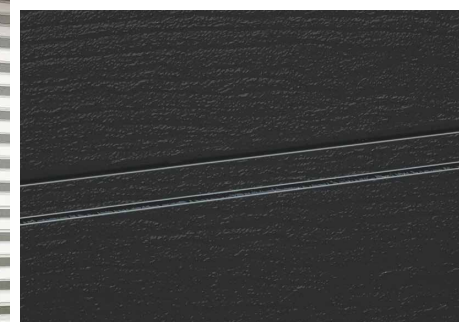
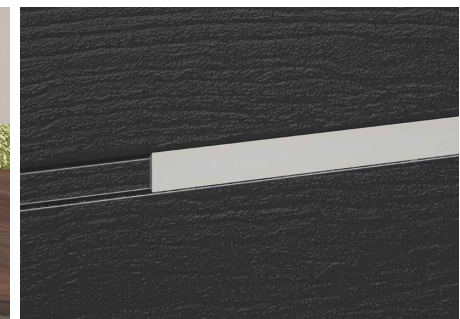
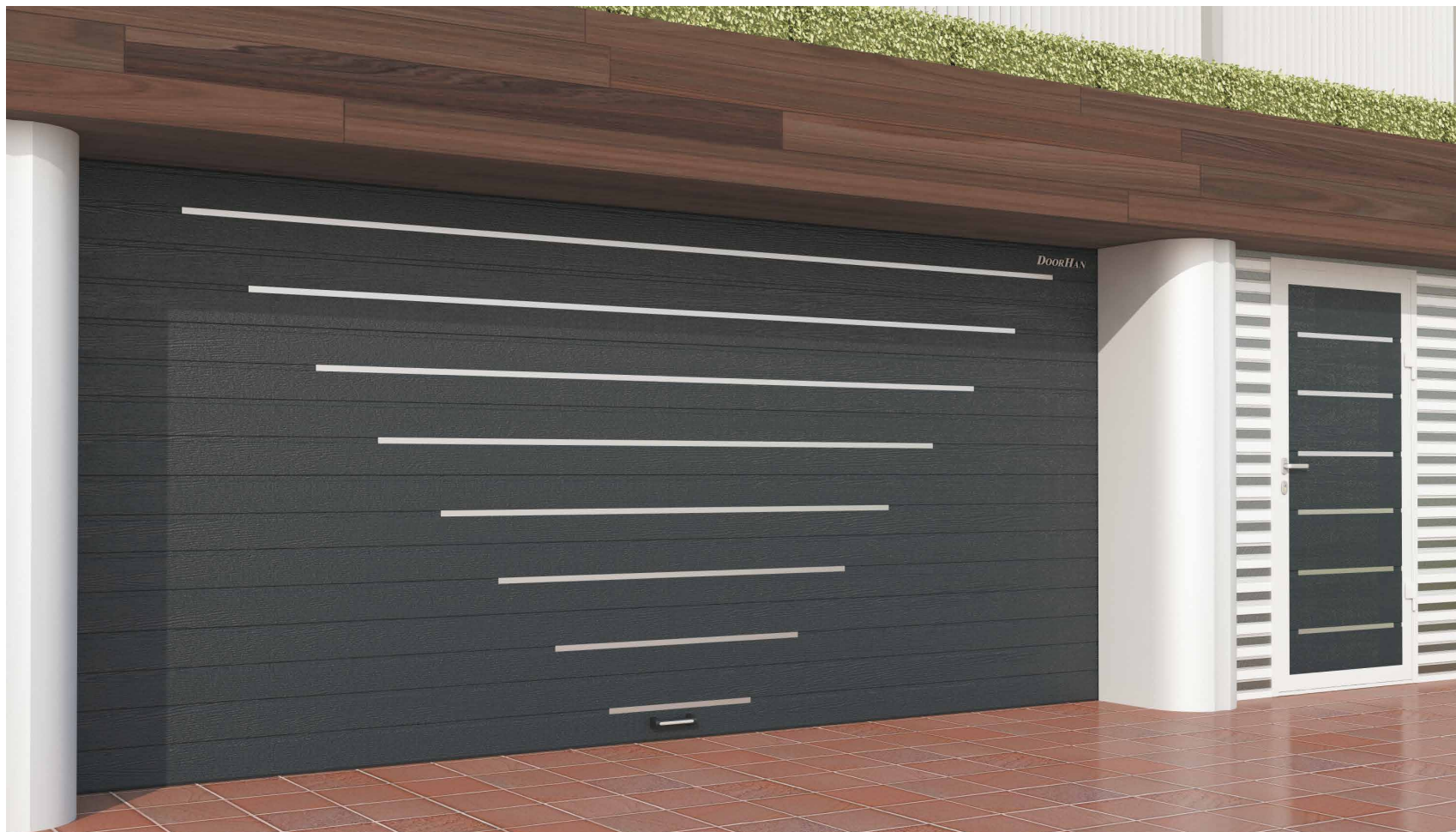



PREMIUM HI-TECH B1

PREMIUM HI-TECH B2

PREMIUM HI-TECH B3

PREMIUM HI-TECH B4

Серия	Ширина, мм	Высота, мм	Тип подъема
RSD02	2 000–6 000	1 800–3 500	2–9 (стр. 26)
Дверь	500–1 500	1 000–2 500	—

RSD02	Дверь
 470	 431

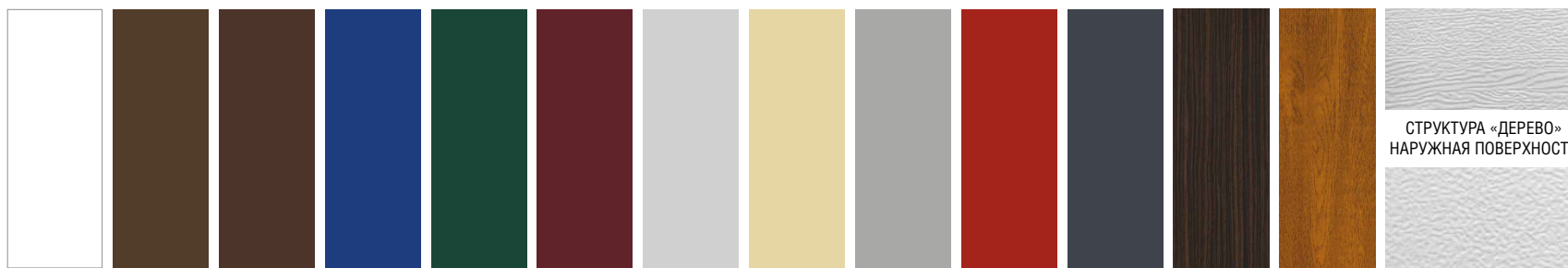

СЕКЦИОННЫЕ ВОРОТА PREMIUM, HI-TECH

ПАНЕЛЬ «ДОСКА» С ОБЛИЦОВКОЙ АЛЮМИНИЕВЫМ МОЛДИНГОМ (СТРУКТУРА «ДЕРЕВО», ЦВЕТ RAL 9003)



RAL 9003 БЕЛЫЙ	RAL 8014 КОРИЧНЕВЫЙ	RAL 8017 КОРИЧНЕВО-КРАСНЫЙ	RAL 5005 СИНИЙ	RAL 6005 ЗЕЛЕНЫЙ	RAL 3005 БОРДОВЫЙ	RAL 9006 СЕРЕБРИСТЫЙ	RAL 1014 БЕЖЕВЫЙ	RAL 7004 СЕРЫЙ	RAL 3000 КРАСНЫЙ	RAL 7016 АНТРАЦИТ	ВЕНГЕ	ЗОЛОТОЙ ДУБ	СТРУКТУРА «СТУККО» ВНУТРЕННЯЯ ПОВЕРХНОСТЬ
--------------------------	-------------------------------	--------------------------------------	--------------------------	----------------------------	-----------------------------	--------------------------------	----------------------------	--------------------------	----------------------------	-----------------------------	-------	-------------	--

Серия	Ширина, мм	Высота, мм	Тип подъема
RSD02	2 000–6 000	1 800–3 500	2–9 (стр. 26)
Дверь	500–1 500	1 000–2 500	—

RSD02	Дверь
 470	 431

СЕКЦИОННЫЕ ПАНОРАМНЫЕ ВОРОТА

ПАНОРАМНАЯ ПАНЕЛЬ (СВЕТОПРОЗРАЧНОЕ ЗАПОЛНЕНИЕ, ЦВЕТ RAL 9003)



ВАРИАНТЫ ЗАПОЛНЕНИЯ ПАНОРАМНЫХ ПАНЕЛЕЙ



ПАНОРАМНАЯ ПАНЕЛЬ ИЗ ПРОФИЛЕЙ С ТЕРМОРАЗДЕЛЕНИЕМ T-BRIDGE

ПАНОРАМНАЯ ПАНЕЛЬ С ДВОЙНЫМ ОСТЕКЛЕНИЕМ



ПАНОРАМНАЯ ПАНЕЛЬ С ОДИНАРНЫМ ОСТЕКЛЕНИЕМ

ПАНОРАМНАЯ ПАНЕЛЬ С ПЕРФОРИРОВАННЫМ АЛЮМИНИЕВЫМ ЛИСТОМ



RAL 9003 БЕЛЫЙ
RAL 8014 КОРИЧНЕВЫЙ
RAL 8017 КОРИЧНЕВО-КРАСНЫЙ
RAL 5005 СИНИЙ
RAL 6005 ЗЕЛЕНЬ
RAL 3005 БОРДОВЫЙ
RAL 9006 СЕРЕБРИСТЫЙ
RAL 1014 БЕЖЕВЫЙ
RAL 7004 СЕРЫЙ
RAL 3000 КРАСНЫЙ
RAL 7016 АНТРАЦИТ

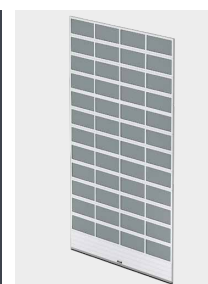

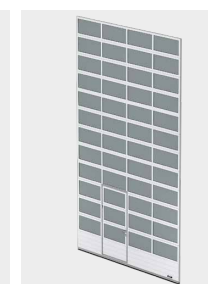

Ворота со сплошным остеклением (ширина проема до 3 180 мм)



Ворота со сплошным остеклением с перемычкой (ширина проема до 6 100 мм)

Серия	Ширина, мм	Высота, мм	Тип подъема
RSD02	2 000–6 000	1 800–3 500	2–9 (стр. 26)
Дверь	500–1 500	1 000–2 500	—

RSD02	Дверь
	
470	431

СЕКЦИОННЫЕ ПАНОРАМНЫЕ ВОРОТА

КОМБИНИРОВАННОЕ ЗАПОЛНЕНИЕ ПАНОРАМНОЙ И СЭНДВИЧ-ПАНЕЛЮ (ЦВЕТ RAL 9003)



ВАРИАНТЫ ЗАПОЛНЕНИЯ ПАНОРАМНЫХ ПАНЕЛЕЙ



ПАНОРАМНАЯ ПАНЕЛЬ ИЗ ПРОФИЛЕЙ С ТЕРМОРАЗДЕЛЕНИЕМ T-BRIDGE

ПАНОРАМНАЯ ПАНЕЛЬ С ДВОЙНЫМ ОСТЕКЛЕНИЕМ



ПАНОРАМНАЯ ПАНЕЛЬ С ОДИНАРНЫМ ОСТЕКЛЕНИЕМ

ПАНОРАМНАЯ ПАНЕЛЬ С ПЕРФОРИРОВАННЫМ АЛЮМИНИЕВЫМ ЛИСТОМ



RAL 9003 БЕЛЫЙ **RAL 8014** КОРИЧНЕВЫЙ **RAL 8017** КОРИЧНЕВО-КРАСНЫЙ **RAL 5005** СИНИЙ **RAL 6005** ЗЕЛЕНЫЙ **RAL 3005** БОРДОВЫЙ **RAL 9006** СЕРЕБРИСТЫЙ **RAL 1014** БЕЖЕВЫЙ **RAL 7004** СЕРЫЙ **RAL 3000** КРАСНЫЙ **RAL 7016** АНТРАЦИТ



Ворота с частичным остеклением



Ворота с частичным остеклением и калиткой

Серия	Ширина, мм	Высота, мм	Тип подъема
RSD02	2 000–6 000	1 800–3 500	2–12 (стр. 26)

RSD02



470

СЕКЦИОННЫЕ ВОРОТА ИЗ ОДНОСЛОЙНЫХ ПАНЕЛЕЙ

ПАНЕЛЬ «ДОСКА» (СТРУКТУРА «СТУККО», ЦВЕТ RAL 9003)

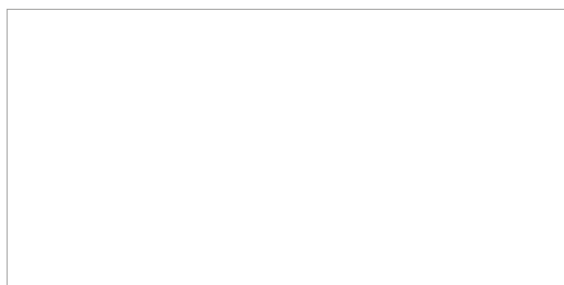

RAL 9003
БЕЛЫЙ

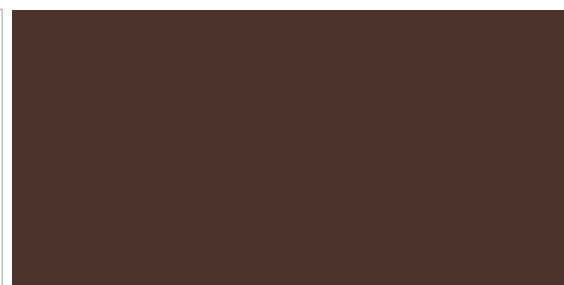

RAL 8017
КОРИЧНЕВО-КРАСНЫЙ

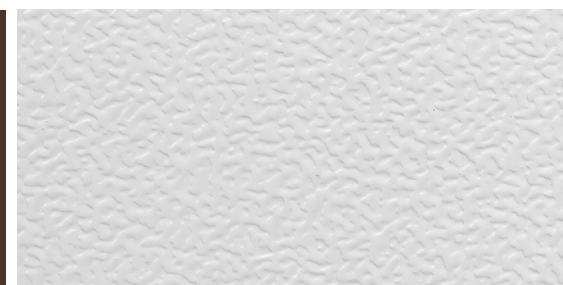

СТРУКТУРА «СТУККО»
ВНУТРЕННЯЯ И ВНЕШНЯЯ ПОВЕРХНОСТЬ

Серия	Ширина, мм	Высота, мм	Тип подъема
RSD02 SLP	2 000–3 500	1 800–3 000	2, 5 (стр. 26)

RSD02 SLP



500

СЕКЦИОННЫЕ ВОРОТА ISD THERMALPRO

ПАНЕЛЬ «ГЛАДКАЯ» (ЦВЕТ RAL 9003)

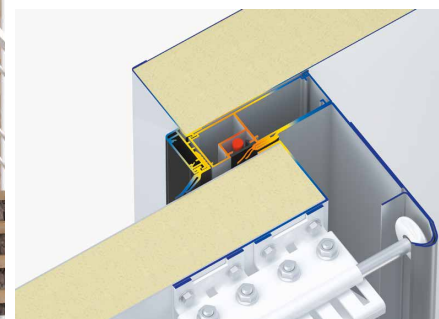

Серия	Ширина, мм	Высота, мм	Тип подъема
ISD ThermalPro	2000-6000	2000-5000	2-12 (стр. 26)

ISD ThermalPro



480 / ThermalPro

АВТОМАТИКА ДЛЯ ГАРАЖНЫХ ВОРОТ

ПОТОЛОЧНЫЙ ПРИВОД SECTIONAL-1000 PRO



Привод	Макс. площадь ворот DoorHan, м ²
SE-800/1000 PRO	11/13
SE-1200	16

Автоматика

001

АВТОМАТИКА ДЛЯ ПРОМЫШЛЕННЫХ ВОРОТ

ВАЛЬНЫЙ ПРИВОД SHAFT-50 PRO



Привод	Питающее напряжение, В	Макс. площадь ворот DoorHan, м²
Shaft-20	220	12
Shaft-30/60 IP65	220/380	18/28
Shaft-50 / 50 PRO	220	25
Shaft-120	380	40

Автоматика





001

ТАБЛИЦА НАЛИЧИЯ ЦВЕТНЫХ ПАНЕЛЕЙ «ДОСКА» В РЕГИОНАХ

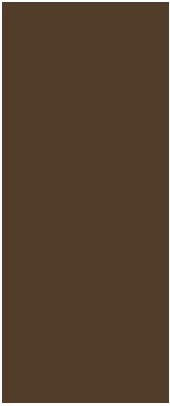
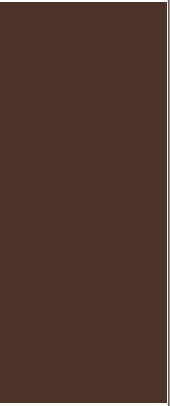

ДОСКА	RAL 9003 БЕЛЫЙ	RAL 8014 КОРИЧНЕВЫЙ	RAL 8017 КОРИЧНЕВО- КРАСНЫЙ	RAL 5005 СИНИЙ	RAL 6005 ЗЕЛЕНый	RAL 3005 БОРДОВЫЙ	RAL 9006 СЕРЕБРИСТЫЙ	RAL 1014 БЕЖЕВЫЙ	RAL 7004 СЕРЫЙ	RAL 3000 КРАСНЫЙ	RAL 7016 АНТРАЦИТ	ВЕНГЕ	ЗОЛОТОЙ ДУБ
Алматы	●	●											●
Астана	●	●		●	●	●	●		●				●
Владивосток	●	●											
Волгоград	●	●	●	●		●			●				
Воронеж	●	●	●										
Екатеринбург	●	●	●	●	●	●	●		●				●
Иркутск	●	●	●	●		●			●				
Казань	●	●	●	●	●	●	●		●				
Краснодар	●	●	●						●				
Красноярск	●	●	●	●	●	●	●		●				
Москва	●	●	●	●	●	●	●	●	●	●	●	●	●

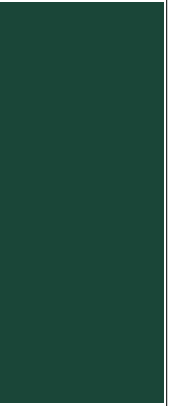
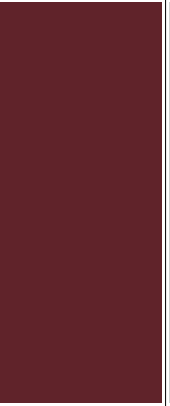
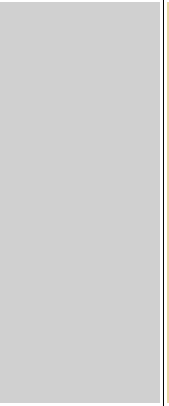
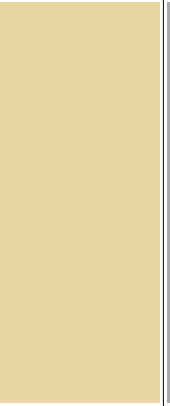

										
	RAL 9003 БЕЛЫЙ	RAL 8014 КОРИЧНЕВЫЙ	RAL 8017 КОРИЧНЕВО-КРАСНЫЙ	RAL 5005 СИНИЙ	RAL 6005 ЗЕЛЕНЫЙ	RAL 3005 БОРДОВЫЙ	RAL 9006 СЕРЕБРИСТЫЙ	RAL 1014 БЕЖЕВЫЙ	RAL 7004 СЕРЫЙ	ЗОЛОТОЙ ДУБ

ДОСКА

Нижний Новгород	●		●							
Новосибирск	●	●	●	●	●	●	●		●	●
Омск	●	●	●							
Пятигорск	●	●	●						●	●
Ростов-на-Дону	●	●	●							
Самара	●	●	●	●	●	●	●		●	
Санкт-Петербург	●	●	●	●			●		●	
Симферополь	●	●								●
Тюмень	●	●	●	●	●	●	●		●	
Уфа	●	●	●	●	●	●			●	
Хабаровск	●	●	●	●	●	●	●		●	●
Челябинск	●	●	●	●		●			●	

ТИПЫ ПОДЪЕМОВ

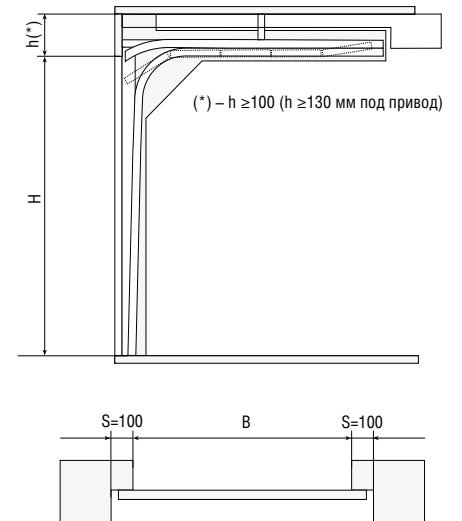
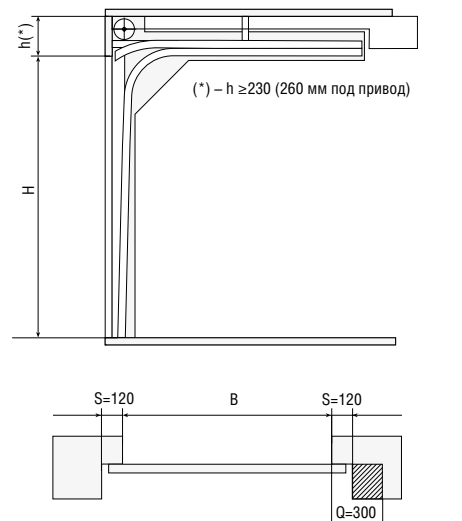
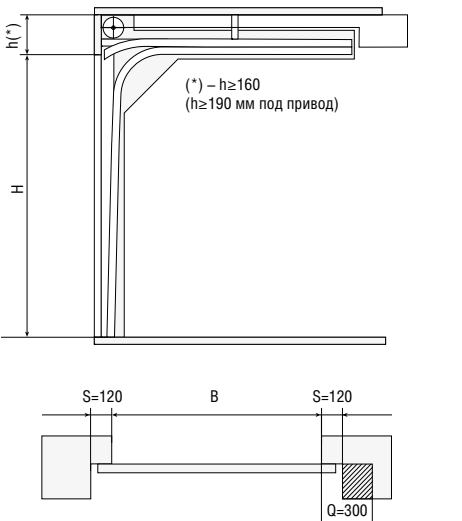
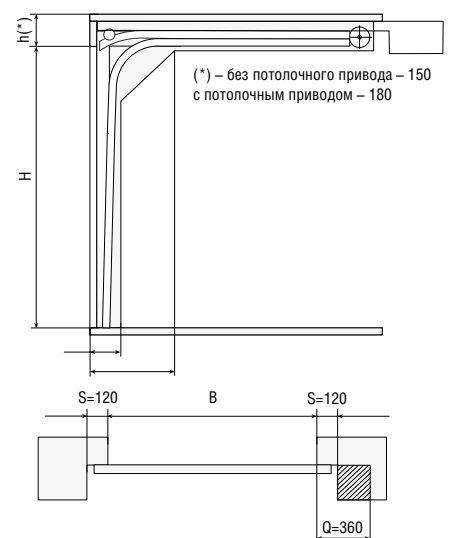
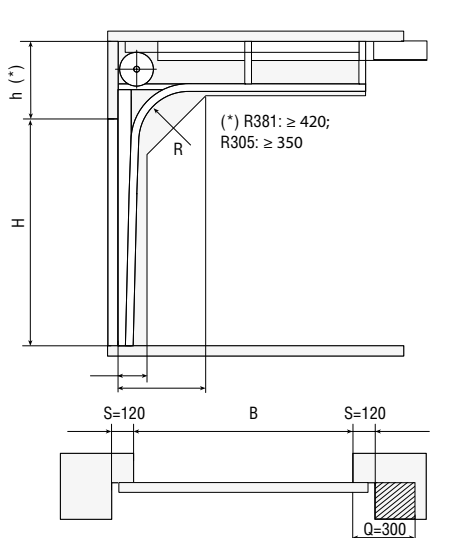
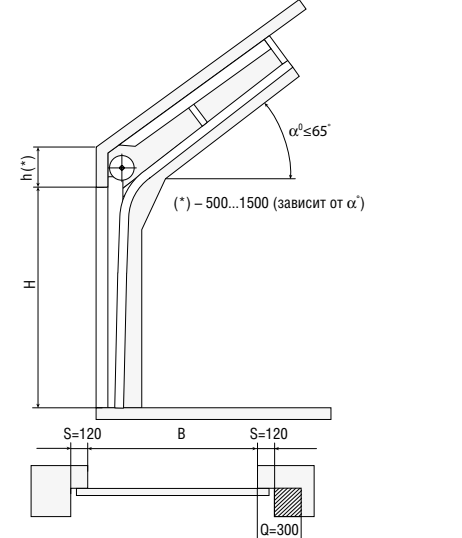
<p>1 НИЗКИЙ ПОДЪЕМ, RSD01</p>  <p>(*) – $h \geq 100$ ($h \geq 130$ мм под привод)</p>	<p>2 НИЗКИЙ ПОДЪЕМ, БАРАБАН СПЕРЕДИ</p>  <p>(*) – $h \geq 230$ (260 мм под привод)</p>	<p>3 НИЗКИЙ ПОДЪЕМ, БАРАБАН СПЕРЕДИ (RKTN)</p>  <p>(*) – $h \geq 160$ ($h \geq 190$ мм под привод)</p>
<p>4 НИЗКИЙ ПОДЪЕМ, БАРАБАН СЗАДИ</p>  <p>(*) – без потолочного привода – 150 с потолочным приводом – 180</p>	<p>5 СТАНДАРТНЫЙ ПОДЪЕМ</p>  <p>(*) R381: ≥ 420; R305: ≥ 350</p>	<p>6 СТАНДАРТНЫЙ НАКЛОННЫЙ ПОДЪЕМ</p>  <p>$\alpha \leq 65^\circ$ (*) – 500...1500 (зависит от α)</p>

H — высота проема ворот; **B** — ширина проема ворот; **h** — притолока; **S** — пристенок; **Q** — пристенок для установки привода.

7 ВЫСОКИЙ ПОДЪЕМ

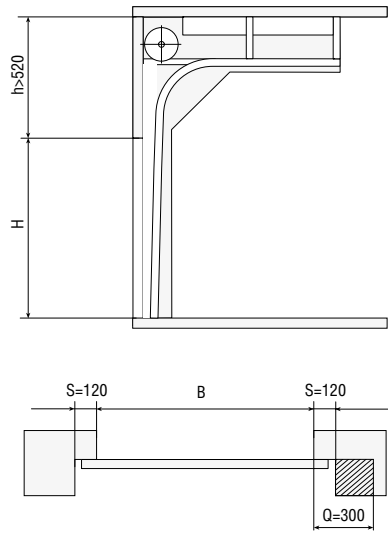

8 ВЕРТИКАЛЬНЫЙ ПОДЪЕМ

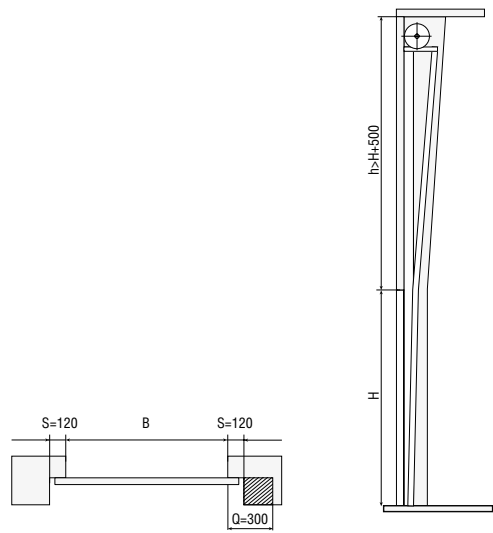

9 НАКЛОННЫЙ ВЫСОКИЙ ПОДЪЕМ

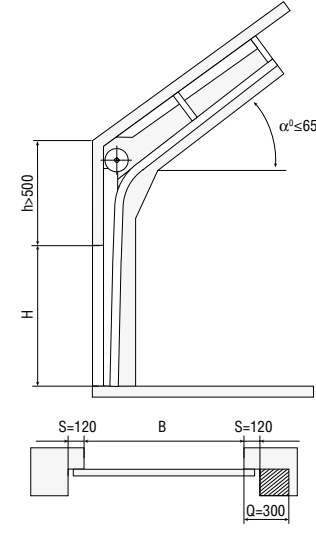

10 НАКЛОННЫЙ ВЫСОКИЙ ПОДЪЕМ, БАРАБАН СНИЗУ

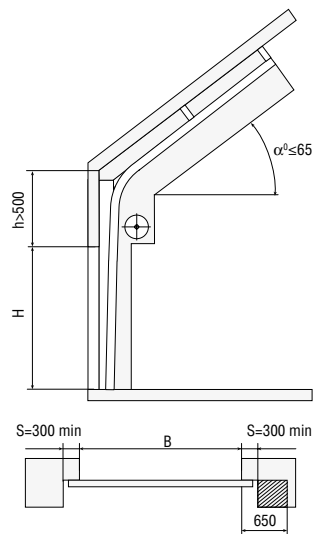

11 ВЕРТИКАЛЬНЫЙ ПОДЪЕМ, БАРАБАН СНИЗУ

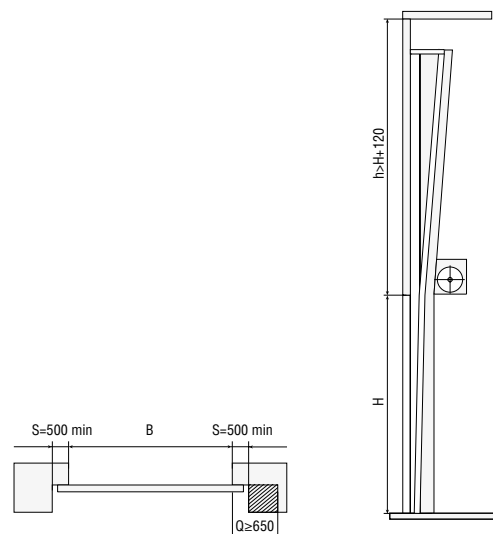

12 ВЫСОКИЙ ПОДЪЕМ, БАРАБАН СНИЗУ

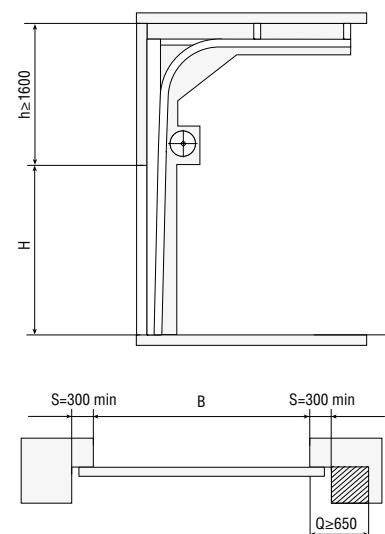

H — высота проема ворот; **B** — ширина проема ворот; **h** — притолока; **S** — пристенок; **Q** — пристенок для установки привода.

УЛИЧНЫЕ СДВИЖНЫЕ ВОРОТА REVOLUTION

ПРОФИЛИРОВАННЫЙ ЛИСТ (ЦВЕТ RAL 8017)

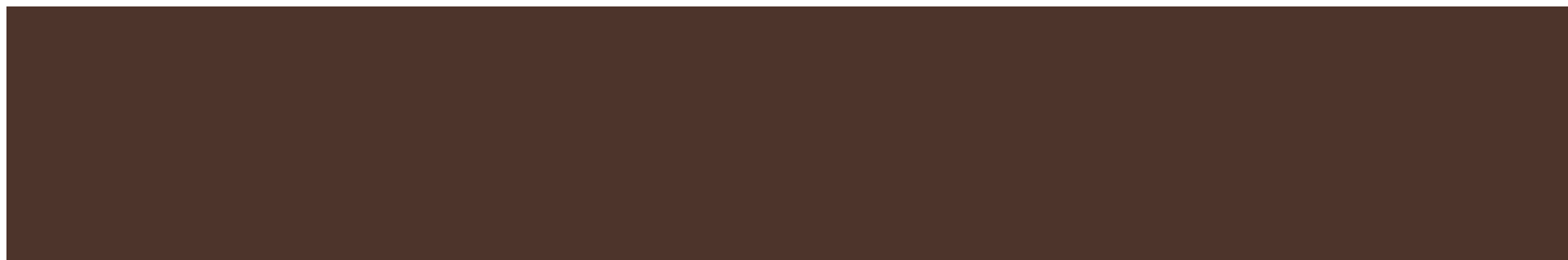
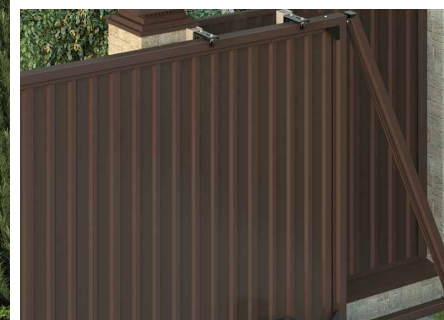

Конструкция	Ширина, мм	Высота, мм
Сдвижные ворота	2 100–4 500	1 300–2 200
Калитка	до 1 360	до 2 200

Ворота и калитка

400

RAL 8017
КОРИЧНЕВО-КРАСНЫЙ

УЛИЧНЫЕ СДВИЖНЫЕ ВОРОТА

ПАНЕЛЬ «ДОСКА» (СТРУКТУРА «ДЕРЕВО», ЦВЕТ RAL 8014)

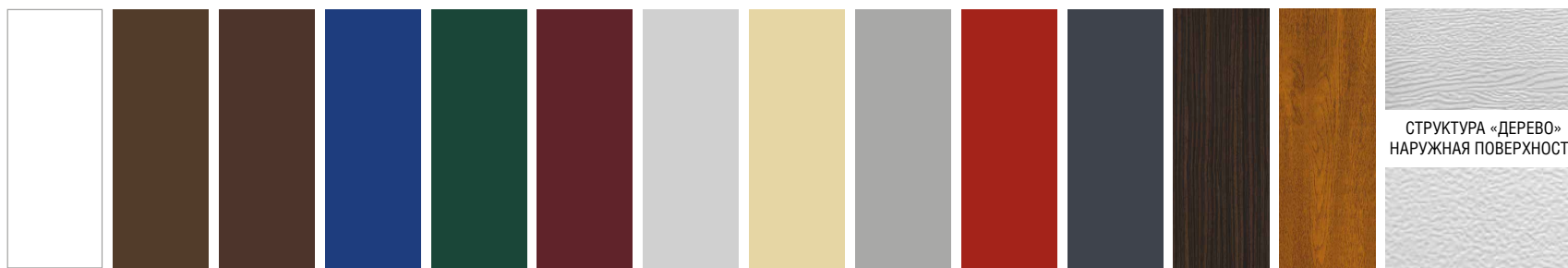
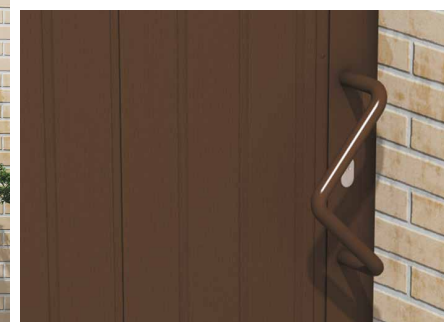

RAL 9003 БЕЛЫЙ
RAL 8014 КОРИЧНЕВЫЙ
RAL 8017 КОРИЧНЕВО-КРАСНЫЙ
RAL 5005 СИНИЙ
RAL 6005 ЗЕЛЕНЫЙ
RAL 3005 БОРДОВЫЙ
RAL 9006 СЕРЕБРИСТЫЙ
RAL 1014 БЕЖЕВЫЙ
RAL 7004 СЕРЫЙ
RAL 3000 КРАСНЫЙ
RAL 7016 АНТРАЦИТ
 ВЕНГЕ
 ЗОЛОТОЙ ДУБ
 СТРУКТУРА «СТУККО» ВНУТРЕННЯЯ ПОВЕРХНОСТЬ

Конструкция	Ширина, мм	Высота, мм
Сдвижные ворота	2 000–7 500	1 000–3 000
Калитка	600–1 500	1 000–3 000

Сдвижные ворота	Калитка
 420	 430

УЛИЧНЫЕ СДВИЖНЫЕ ВОРОТА

ПАНЕЛЬ «ДОСКА» (СТРУКТУРА «ДЕРЕВО», ЦВЕТ «ЗОЛОТОЙ ДУБ»)

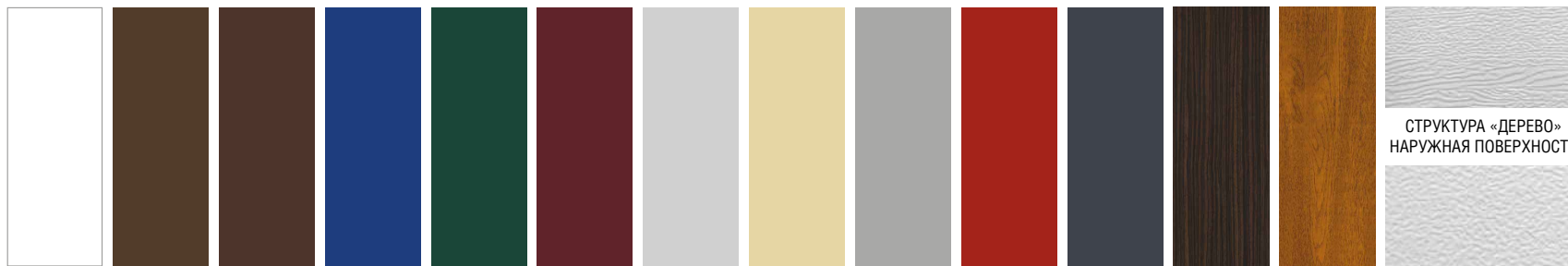
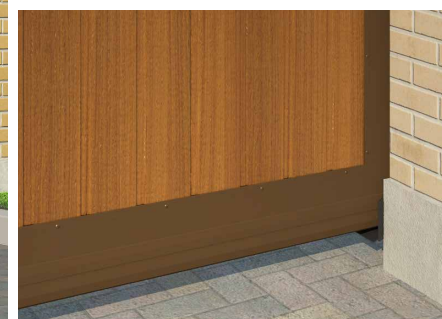
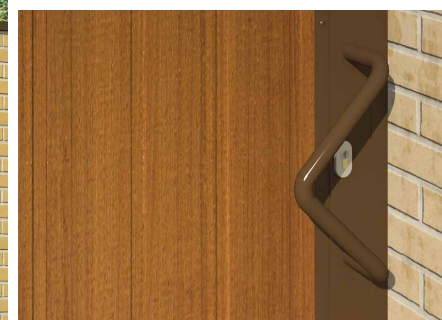
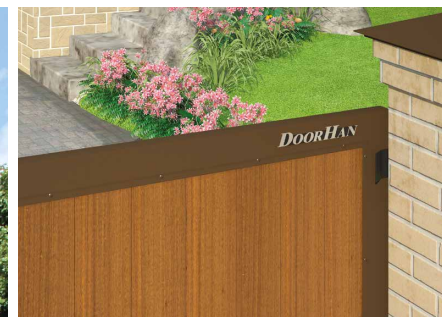

RAL 9003 БЕЛЫЙ
RAL 8014 КОРИЧНЕВЫЙ
RAL 8017 КОРИЧНЕВО-КРАСНЫЙ
RAL 5005 СИНИЙ
RAL 6005 ЗЕЛЕНый
RAL 3005 БОРДОВЫЙ
RAL 9006 СЕРЕБРИСТЫЙ
RAL 1014 БЕЖЕВЫЙ
RAL 7004 СЕРЫЙ
RAL 3000 КРАСНЫЙ
RAL 7016 АНТРАЦИТ
 ВЕНГЕ
 ЗОЛОТОЙ ДУБ
 СТРУКТУРА «СТУККО» ВНУТРЕННЯЯ ПОВЕРХНОСТЬ

Конструкция	Ширина, мм	Высота, мм
Сдвижные ворота	2 000–7 500	1 000–3 000
Калитка	600–1 500	1 000–3 000

Сдвижные ворота	Калитка
 420	 430

УЛИЧНЫЕ СДВИЖНЫЕ ВОРОТА

ПАНЕЛЬ «ФИЛЕНКА» (СТРУКТУРА «ДЕРЕВО», ЦВЕТ RAL 6005)

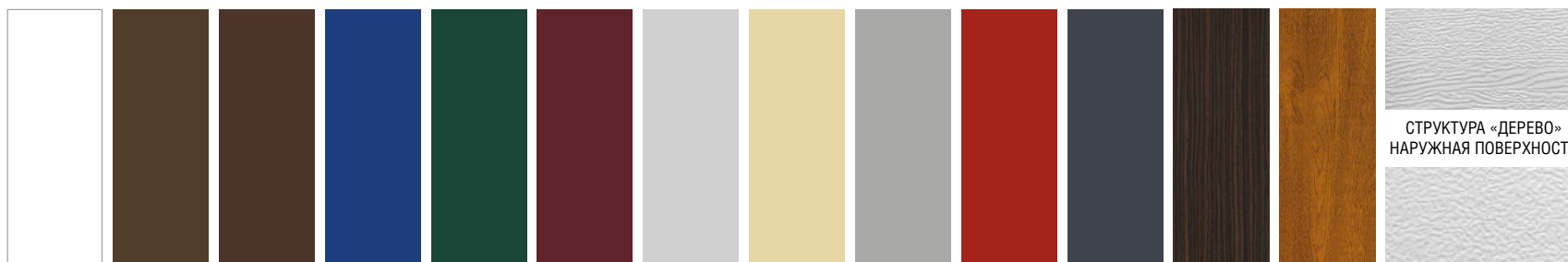
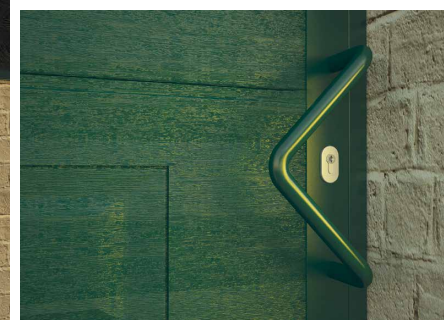
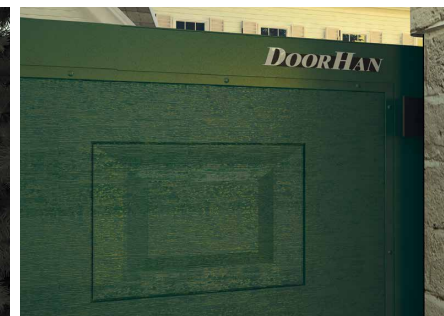

RAL 9003 БЕЛЫЙ
RAL 8014 КОРИЧНЕВЫЙ
RAL 8017 КОРИЧНЕВО-КРАСНЫЙ
RAL 5005 СИНИЙ
RAL 6005 ЗЕЛЕНЫЙ
RAL 3005 БОРДОВЫЙ
RAL 9006 СЕРЕБРИСТЫЙ
RAL 1014 БЕЖЕВЫЙ
RAL 7004 СЕРЫЙ
RAL 3000 КРАСНЫЙ
RAL 7016 АНТРАЦИТ
 ВЕНГЕ
 ЗОЛОТОЙ ДУБ
 СТРУКТУРА «СТУККО» ВНУТРЕННЯЯ ПОВЕРХНОСТЬ

Конструкция	Ширина, мм	Высота, мм
Сдвижные ворота	2 000–7 500	1 000–3 000
Калитка	600–1 500	1 000–3 000

Сдвижные ворота	Калитка
 420	 430

УЛИЧНЫЕ СДВИЖНЫЕ ВОРОТА

ПАНЕЛЬ «ДОСКА» (ПОЛОТНО С РЕШЕТКОЙ, СТРУКТУРА «ДЕРЕВО», ЦВЕТ «ВЕНГЕ»)

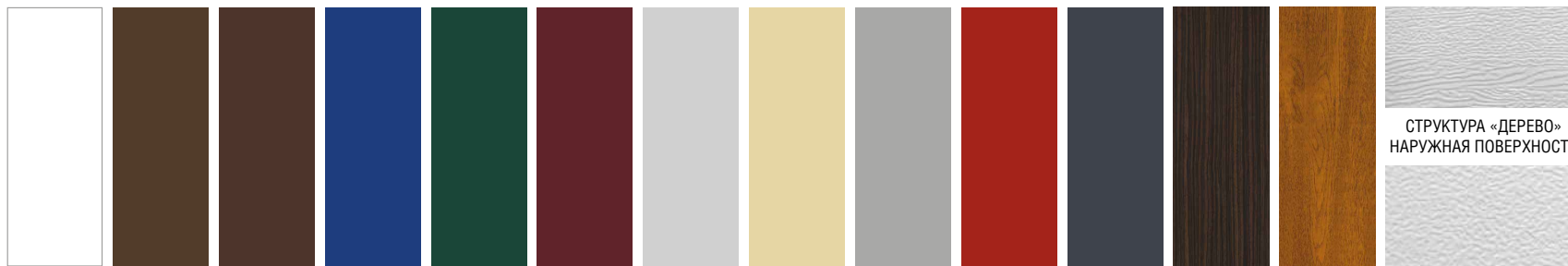
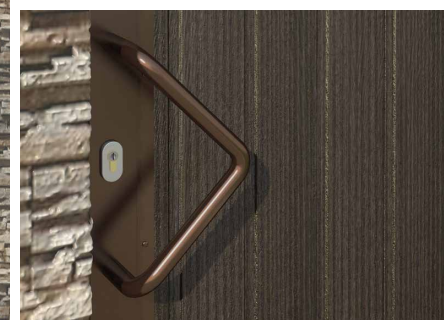
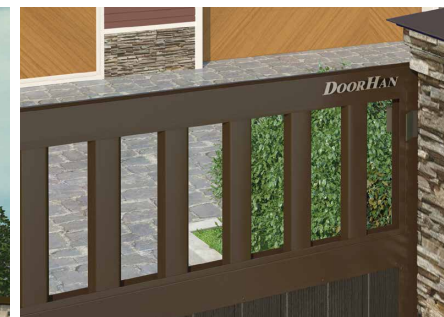

RAL 9003 БЕЛЫЙ
RAL 8014 КОРИЧНЕВЫЙ
RAL 8017 КОРИЧНЕВО-КРАСНЫЙ
RAL 5005 СИНИЙ
RAL 6005 ЗЕЛЕНый
RAL 3005 БОРДОВЫЙ
RAL 9006 СЕРЕБРИСТЫЙ
RAL 1014 БЕЖЕВЫЙ
RAL 7004 СЕРЫЙ
RAL 3000 КРАСНЫЙ
RAL 7016 АНТРАЦИТ
 ВЕНГЕ
 ЗОЛОТОЙ ДУБ
 СТРУКТУРА «СТУККО» ВНУТРЕННЯЯ ПОВЕРХНОСТЬ

Конструкция	Ширина, мм	Высота, мм
Сдвижные ворота	2 000–7 500	1 000–3 000
Калитка	600–1 500	1 000–3 000

Сдвижные ворота	Калитка
 420	 430

УЛИЧНЫЕ СДВИЖНЫЕ ВОРОТА

ПАНЕЛЬ «ДОСКА» (ПОЛОТНО С ПИКАМИ, СТРУКТУРА «ДЕРЕВО», ЦВЕТ RAL 7016)

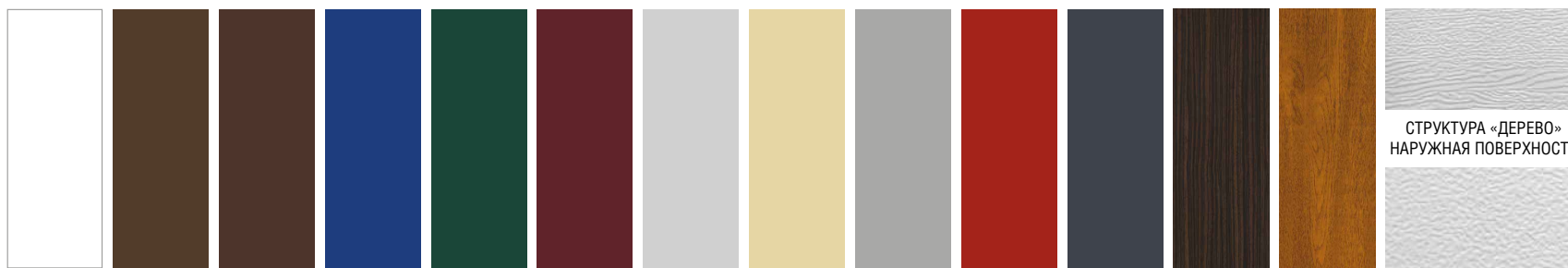
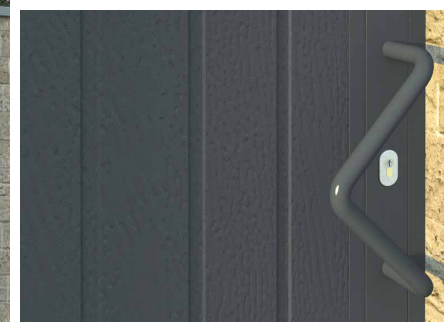

RAL 9003 БЕЛЫЙ
RAL 8014 КОРИЧНЕВЫЙ
RAL 8017 КОРИЧНЕВО-КРАСНЫЙ
RAL 5005 СИНИЙ
RAL 6005 ЗЕЛЕНый
RAL 3005 БОРДОВЫЙ
RAL 9006 СЕРЕБРИСТЫЙ
RAL 1014 БЕЖЕВЫЙ
RAL 7004 СЕРЫЙ
RAL 3000 КРАСНЫЙ
RAL 7016 АНТРАЦИТ
 ВЕНГЕ
 ЗОЛОТОЙ ДУБ
 СТРУКТУРА «ДЕРЕВО» НАРУЖНАЯ ПОВЕРХНОСТЬ
 СТРУКТУРА «СТУККО» ВНУТРЕННЯЯ ПОВЕРХНОСТЬ

Конструкция	Ширина, мм	Высота, мм
Сдвижные ворота	2 000–7 500	1 000–3 000
Калитка	600–1 500	1 000–3 000

Сдвижные ворота	Калитка
 420	 430

УЛИЧНЫЕ СДВИЖНЫЕ ВОРОТА

ПАНЕЛЬ «ДОСКА» (ПОЛОТНО АРОЧНОЕ С ПИКАМИ И ВЕНЗЕЛЯМИ, СТРУКТУРА «ДЕРЕВО», ЦВЕТ «ЗОЛОТОЙ ДУБ»)

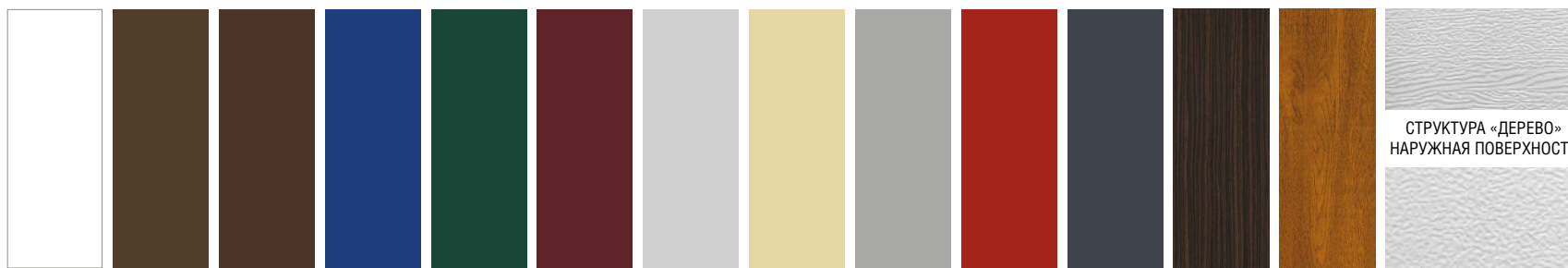
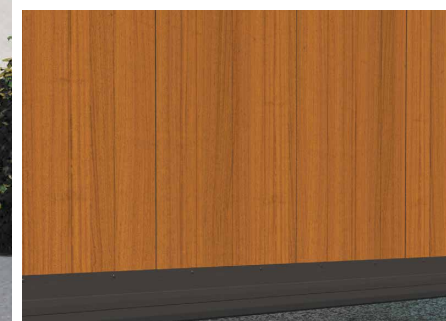
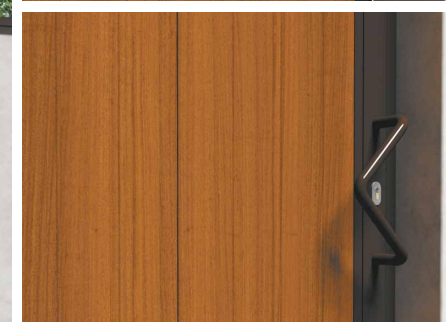

RAL 9003 БЕЛЫЙ
RAL 8014 КОРИЧНЕВЫЙ
RAL 8017 КОРИЧНЕВО-КРАСНЫЙ
RAL 5005 СИНИЙ
RAL 6005 ЗЕЛЕНЫЙ
RAL 3005 БОРДОВЫЙ
RAL 9006 СЕРЕБРИСТЫЙ
RAL 1014 БЕЖЕВЫЙ
RAL 7004 СЕРЫЙ
RAL 3000 КРАСНЫЙ
RAL 7016 АНТРАЦИТ
 ВЕНГЕ
 ЗОЛОТОЙ ДУБ
 СТРУКТУРА «ДЕРЕВО» НАРУЖНАЯ ПОВЕРХНОСТЬ
 СТРУКТУРА «СТУККО» ВНУТРЕННЯЯ ПОВЕРХНОСТЬ

Конструкция	Ширина, мм	Высота, мм
Сдвижные ворота	2 000–5 000	1 000–3 000
Калитка	600–1 500	1 000–3 000

Сдвижные ворота	Калитка
 420	 430

УЛИЧНЫЕ СДВИЖНЫЕ ВОРОТА PREMIUM CLASSIC

ОБЛИЦОВКА АЛЮМИНИЕВЫМ ПРОФИЛЕМ (СТРУКТУРА «ДЕРЕВО», ЦВЕТ «ЗОЛОТОЙ ДУБ»)

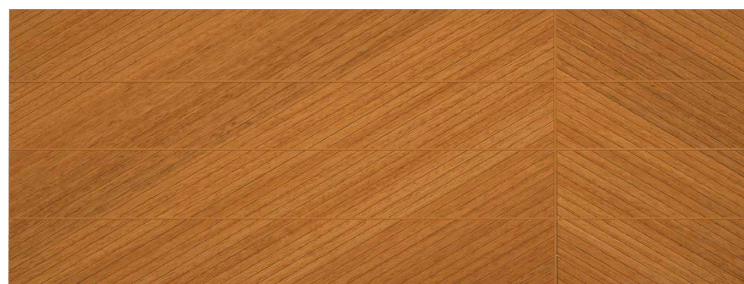
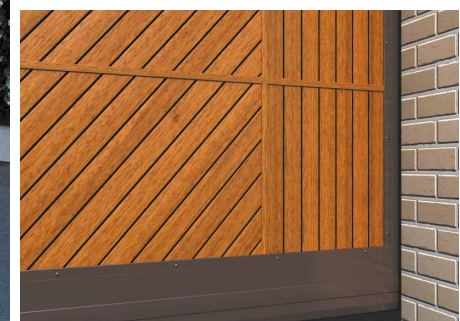
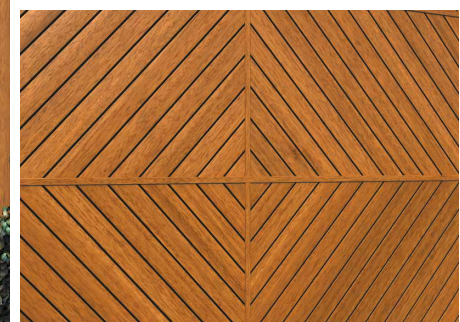
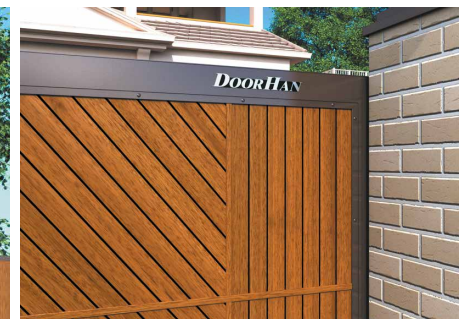

PREMIUM B-1,
ЦВЕТ «ЗОЛОТОЙ ДУБ»



PREMIUM B-2,
ЦВЕТ «ЗОЛОТОЙ ДУБ»



ТЕМНЫЙ
ОРЕХ



ЗОЛОТОЙ
ДУБ

Конструкция	Ширина, мм	Высота, мм
Сдвижные ворота	2 000–7 500	1 000–3 000
Калитка	600–1 500	1 000–3 000

Сдвижные ворота	Калитка
 420	 430

АВТОМАТИКА ДЛЯ УЛИЧНЫХ СДВИЖНЫХ ВОРОТ

ПРИВОД SLIDING-1300 PRO В МАСЛЯНОЙ ВАННЕ



Привод	Макс. масса ворот, кг	Интенсивность, %	Температура окруж. среды, °C
SL-500	500	50	-20...+55
SL-300/800	300/800	50	-20...+55
SL-1300/2100	1 300/2 100	70	-40...+55
SL-1300/2100 PRO	1 300/2 100	70	-40...+55

Автоматика



001

УЛИЧНЫЕ РАСПАШНЫЕ ВОРОТА

ПАНЕЛЬ «ДОСКА» (СТРУКТУРА «ДЕРЕВО», ЦВЕТ RAL 6005)

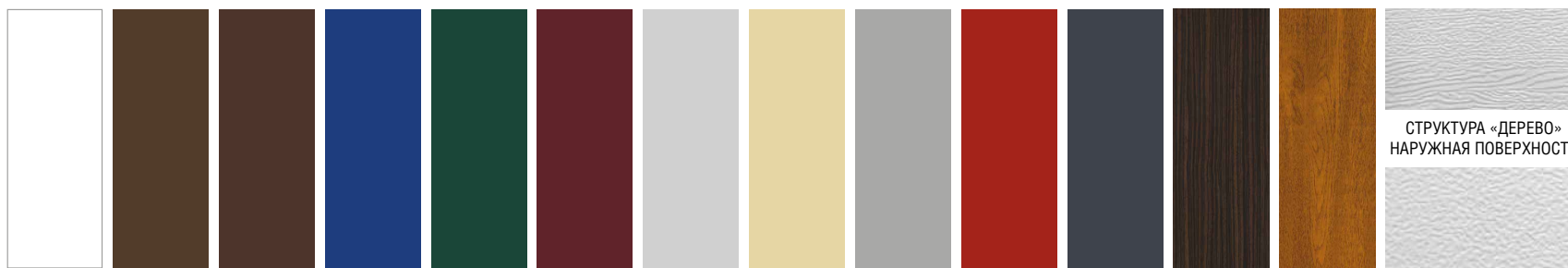
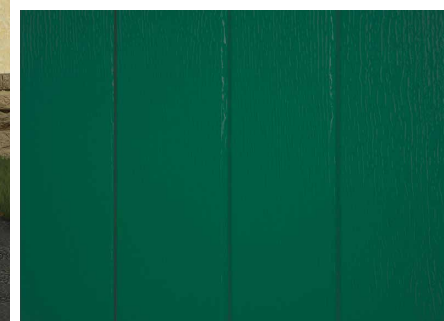
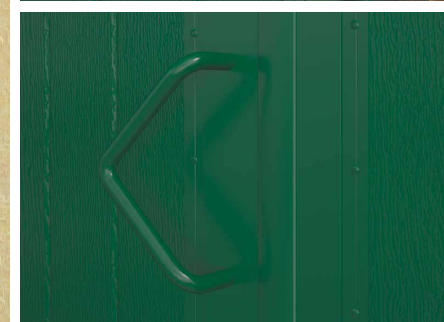

RAL 9003 БЕЛЫЙ
RAL 8014 КОРИЧНЕВЫЙ
RAL 8017 КОРИЧНЕВО-КРАСНЫЙ
RAL 5005 СИНИЙ
RAL 6005 ЗЕЛЕНЫЙ
RAL 3005 БОРДОВЫЙ
RAL 9006 СЕРЕБРИСТЫЙ
RAL 1014 БЕЖЕВЫЙ
RAL 7004 СЕРЫЙ
RAL 3000 КРАСНЫЙ
RAL 7016 АНТРАЦИТ
 ВЕНГЕ
 ЗОЛОТОЙ ДУБ
 СТРУКТУРА «ДЕРЕВО» НАРУЖНАЯ ПОВЕРХНОСТЬ
 СТРУКТУРА «СТУККО» ВНУТРЕННЯЯ ПОВЕРХНОСТЬ

Конструкция	Ширина, мм	Высота, мм
Распашные ворота	2 000–5 000	1 000–3 000
Калитка	600–1 500	1 000–3 000

Распашные ворота	Калитка
 410	 430

УЛИЧНЫЕ РАСПАШНЫЕ ВОРОТА

ПАНЕЛЬ «ФИЛЕНКА» (СТРУКТУРА «ДЕРЕВО», ЦВЕТ RAL 9003)

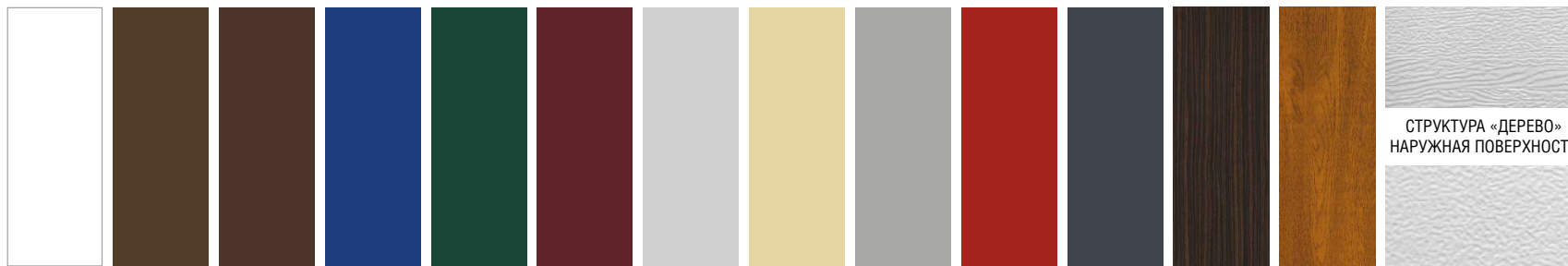

RAL 9003 БЕЛЫЙ
RAL 8014 КОРИЧНЕВЫЙ
RAL 8017 КОРИЧНЕВО-КРАСНЫЙ
RAL 5005 СИНИЙ
RAL 6005 ЗЕЛЕНЫЙ
RAL 3005 БОРДОВЫЙ
RAL 9006 СЕРЕБРИСТЫЙ
RAL 1014 БЕЖЕВЫЙ
RAL 7004 СЕРЫЙ
RAL 3000 КРАСНЫЙ
RAL 7016 АНТРАЦИТ
 ВЕНГЕ
 ЗОЛОТОЙ ДУБ
 СТРУКТУРА «ДЕРЕВО» НАРУЖНАЯ ПОВЕРХНОСТЬ
 СТРУКТУРА «СТУККО» ВНУТРЕННЯЯ ПОВЕРХНОСТЬ

Конструкция	Ширина, мм	Высота, мм
Распашные ворота	2000-5000	1000-3000
Калитка	600-1500	1000-3000

Распашные ворота	Калитка
 410	 430

УЛИЧНЫЕ РАСПАШНЫЕ ВОРОТА

ПАНЕЛЬ «ДОСКА» (ПОЛОТНО АРОЧНОЕ С ПИКАМИ, СТРУКТУРА «ДЕРЕВО», ЦВЕТ «ВЕНГЕ»)

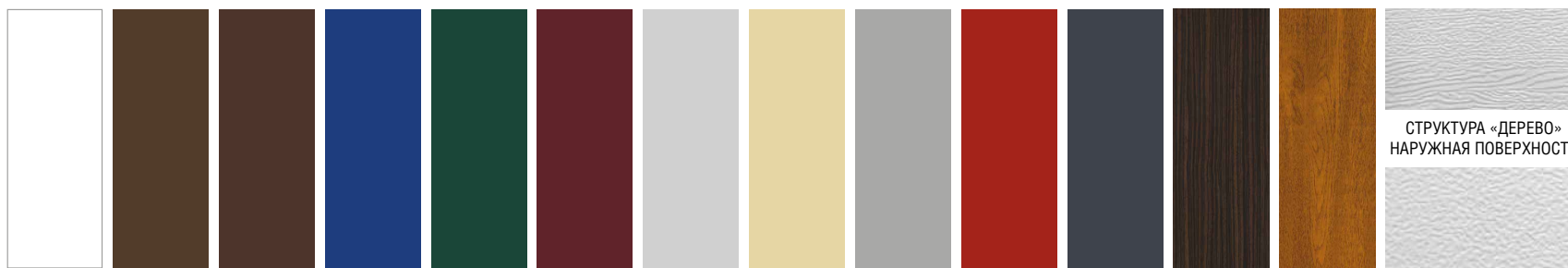
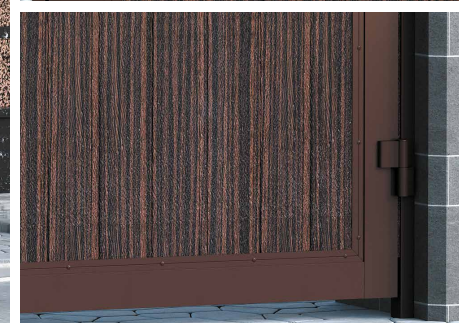

RAL 9003 БЕЛЫЙ
RAL 8014 КОРИЧНЕВЫЙ
RAL 8017 КОРИЧНЕВО-КРАСНЫЙ
RAL 5005 СИНИЙ
RAL 6005 ЗЕЛЕНЫЙ
RAL 3005 БОРДОВЫЙ
RAL 9006 СЕРЕБРИСТЫЙ
RAL 1014 БЕЖЕВЫЙ
RAL 7004 СЕРЫЙ
RAL 3000 КРАСНЫЙ
RAL 7016 АНТРАЦИТ
 ВЕНГЕ
 ЗОЛОТОЙ ДУБ
 СТРУКТУРА «СТУККО» ВНУТРЕННЯЯ ПОВЕРХНОСТЬ

Конструкция	Ширина, мм	Высота, мм
Распашные ворота	2 000–5 000	1 000–3 000
Калитка	600–1 500	1 000–3 000

Распашные ворота	Калитка
 410	 430

УЛИЧНЫЕ РАСПАШНЫЕ ВОРОТА PREMIUM CLASSIC

ОБЛИЦОВКА АЛЮМИНИЕВЫМ ПРОФИЛЕМ (ПОЛОТНО С РЕШЕТКОЙ, СТРУКТУРА «ДЕРЕВО», ЦВЕТ «ЗОЛОТОЙ ДУБ»)

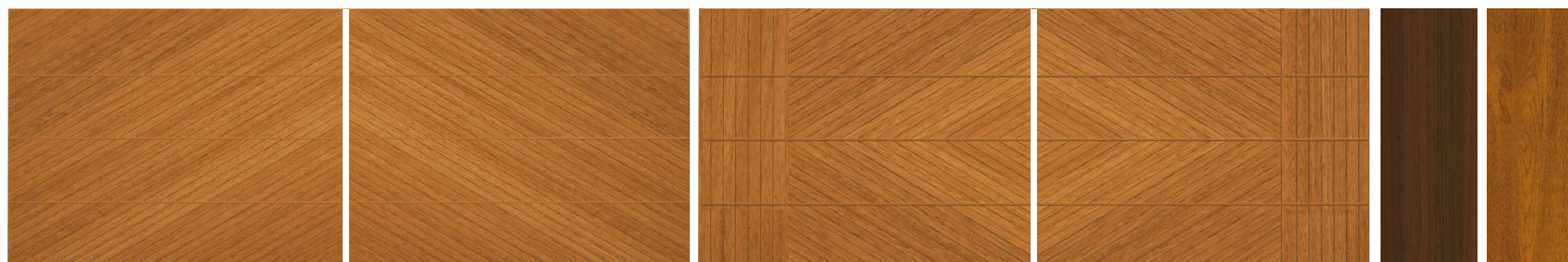
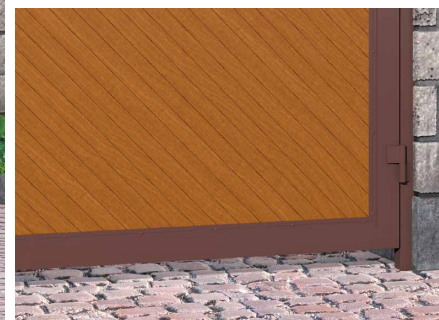
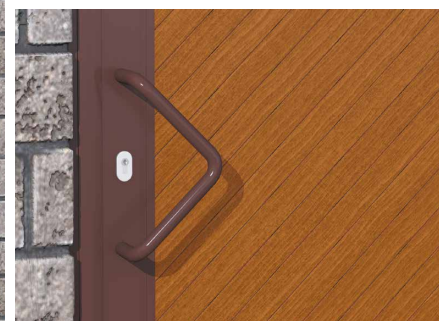
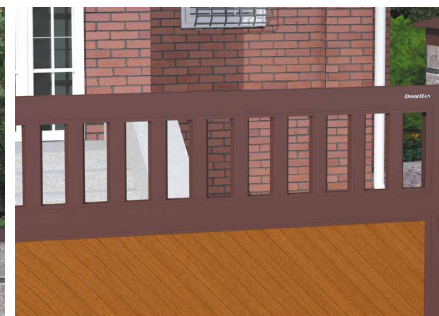

PREMIUM B-1,
ЦВЕТ «ЗОЛОТОЙ ДУБ»

PREMIUM B-2,
ЦВЕТ «ЗОЛОТОЙ ДУБ»

ТЕМНЫЙ
ОРЕХ

ЗОЛОТОЙ
ДУБ

Конструкция	Ширина, мм	Высота, мм
Распашные ворота	2 000–5 000	1 000–3 000
Калитка	600–1 500	1 000–3 000

Распашные ворота	Калитка
 410	 430

ЗАБОРНАЯ СЕКЦИЯ С АЛЮМИНИЕВОЙ ОКАНТОВКОЙ

ПАНЕЛЬ «ДОСКА» (СТРУКТУРА «ДЕРЕВО», ЦВЕТ RAL 8017)

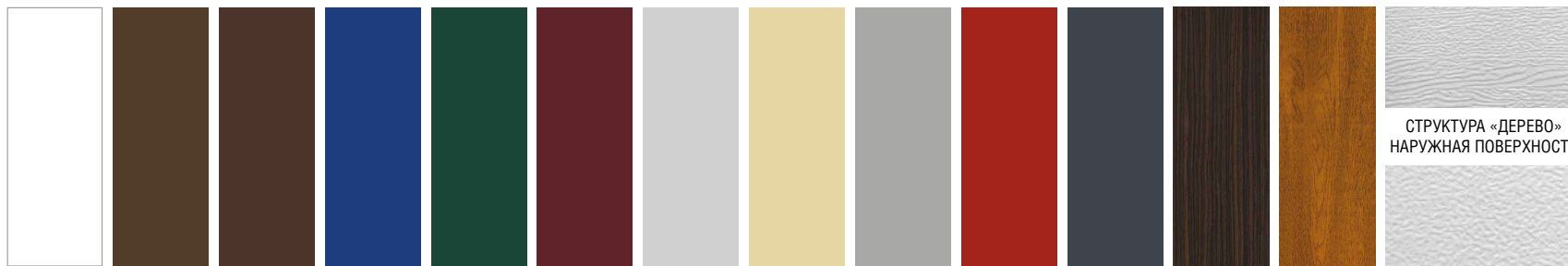
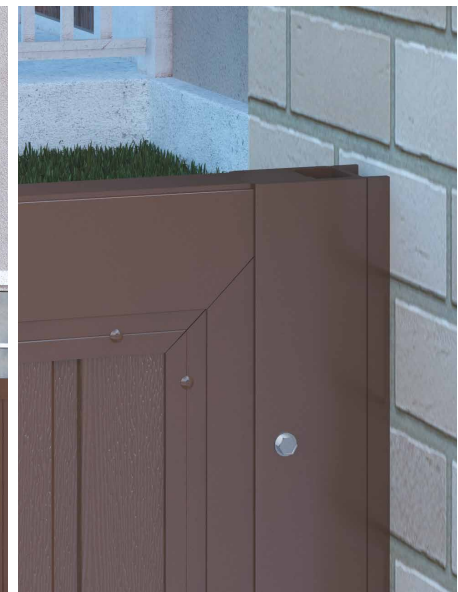

RAL 9003 БЕЛЫЙ
RAL 8014 КОРИЧНЕВЫЙ
RAL 8017 КОРИЧНЕВО-КРАСНЫЙ
RAL 5005 СИНИЙ
RAL 6005 ЗЕЛЕНЫЙ
RAL 3005 БОРДОВЫЙ
RAL 9006 СЕРЕБРИСТЫЙ
RAL 1014 БЕЖЕВЫЙ
RAL 7004 СЕРЫЙ
RAL 3000 КРАСНЫЙ
RAL 7016 АНТРАЦИТ
 ВЕНГЕ
 ЗОЛОТОЙ ДУБ
 СТРУКТУРА «ДЕРЕВО» НАРУЖНАЯ ПОВЕРХНОСТЬ
 СТРУКТУРА «СТУККО» ВНУТРЕННЯЯ ПОВЕРХНОСТЬ

Конструкция	Ширина, мм	Высота, мм
Заборная секция	600-5500	800-3000

АВТОМАТИКА ДЛЯ УЛИЧНЫХ РАСПАШНЫХ ВОРОТ

ЛИНЕЙНЫЙ ПРИВОД SWING-3000 PRO



Привод	Макс. ширина створки, м	Макс. масса створки, кг
SWING-24	1,8	200
SW-4000	4	400
SW-3000/5000 PRO	3/5	400/500

Автоматика



001

АВТОМАТИКА ДЛЯ УЛИЧНЫХ РАСПАШНЫХ ВОРОТ

РЫЧАЖНЫЙ ПРИВОД ARM-320 PRO



Привод	Макс. ширина створки, м	Макс. масса створки, кг
ARM-230	2	300
ARM-320 / 320 PRO	2	400

Автоматика



001

СИСТЕМЫ ОГРАЖДЕНИЙ

ЗАБОР (СЕКЦИЯ «ОПТИМА», ЦВЕТ RAL 3005)



RAL 6005 ЗЕЛЕНый
RAL 5005 СИНИЙ
RAL 3005 БОРДОВЫЙ
RAL 7004 СЕРЫЙ
RAL 8014 КОРИЧНЕВЫЙ



НАКЛОННАЯ СЕКЦИЯ



КОЛЮЧАЯ ПРОВОЛОКА



СПИРАЛЬНЫЕ БАРЬЕРЫ БЕЗОПАСНОСТИ

Тип	Ширина, мм	Высота, мм
Оптимa / Оптимa лайт	2 535	630/1 030/1 530/ 1 730/2 030/2 430
Оптимa	2 425	3 030

Забор

927

СИСТЕМЫ ОГРАЖДЕНИЙ

РАСПАШНЫЕ ВОРОТА (СЕКЦИЯ «ОПТИМА», ЦВЕТ RAL 6005)

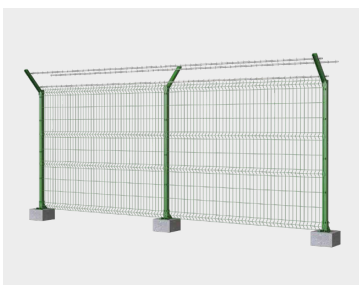
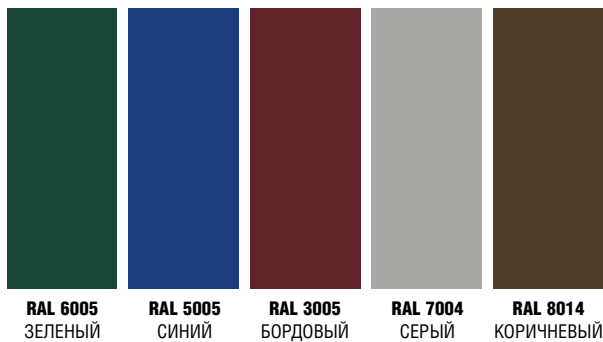

Конструкция	Ширина, мм	Высота, мм
Распашные ворота	2000-6000	1550-3000
Калитка	800-1100	1550-2550

Распашные ворота	Калитка
<p>928</p>	<p>931</p>

СИСТЕМЫ ОГРАЖДЕНИЙ

СДВИЖНЫЕ ВОРОТА (СЕКЦИЯ «ОПТИМА», ЦВЕТ RAL 8014)

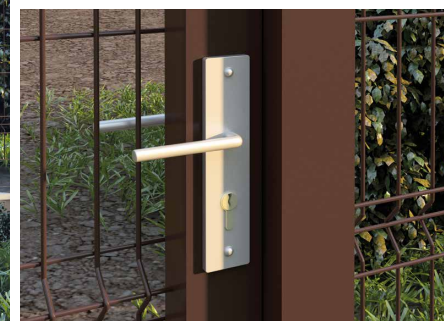

RAL 6005 ЗЕЛЕНый
RAL 5005 СИНИЙ
RAL 3005 БОРДОВЫЙ
RAL 7004 СЕРЫЙ
RAL 8014 КОРИЧНЕВЫЙ



НАКЛОННАЯ СЕКЦИЯ



КОЛЮЧАЯ ПРОВОЛОКА



СПИРАЛЬНЫЕ БАРЬЕРЫ БЕЗОПАСНОСТИ

Конструкция	Ширина, мм	Высота, мм
Сдвижные ворота	2 000–8 000	1 550–3 000
Калитка	800–1 100	1 550–2 550

Сдвижные ворота	Калитка
 929	 931

ШЛАГБАУМЫ

BARRIER-PRO

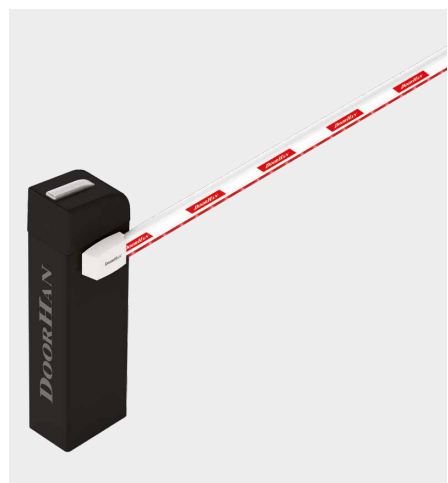
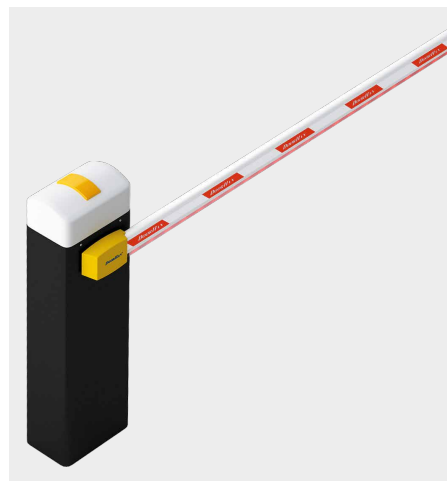

Шлагбаум	Тип	Макс. длина стрелы, м	Интенсивность, %
BARRIER-LR	электро-механический	4	50
BARRIER-N	электро-механический	6	70
BARRIER-PRO	электро-механический	6	70

Автоматика



001

ЦЕПНОЙ ШЛАГБАУМ

CHAIN-BARRIER

DOORHAN®



Шлагбаум	Тип	Макс. ширина проема, м
CHAIN-BARRIER 7	электроме- хани- ческий	7
CHAIN-BARRIER 15	электроме- хани- ческий	15

Автоматика



001

АНТИВАНДАЛЬНЫЙ ШЛАГБАУМ

BARRIER PROTECTOR



Ширина перекрываемого проезда, мм	Скорость открывания, м/с
3 000-6 000	9

Автоматика



780

РОЛЛЕТНЫЕ СИСТЕМЫ

РОЛЬСТАВНИ ДЛЯ ОКОННЫХ ПРОЕМОВ (НАКЛАДНОЙ МОНТАЖ)



БЕЛЫЙ КОРИЧНЕВЫЙ СИНИЙ ЗЕЛЕНый БОРДОВЫЙ СЕРЕБРИСТЫЙ БЕЖЕВЫЙ СЕРЫЙ АНТРАЦИТ



ПРОФИЛЬ RH41N

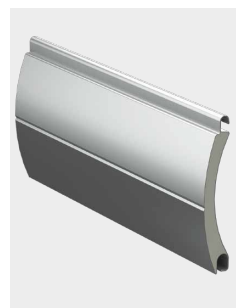

ПРОФИЛЬ RH45N



ПРОФИЛЬ RHE45M

Тип профиля	Ширина, мм	Площадь, м ²
RH41N	500-2800	7
RH45N	500-3050	7
RHE45M	500-4000	9

Рольставни

016

РОЛЛЕТНЫЕ СИСТЕМЫ

РОЛЬСТАВНИ ДЛЯ ОКОННЫХ ПРОЕМОВ (ВСТРОЕННЫЙ МОНТАЖ)



БЕЛЫЙ КориЧневый СИНИЙ ЗЕЛЕНый БОРДОВЫЙ СЕРЕБРИСТЫЙ БЕЖЕВЫЙ СЕРЫЙ АНТРАЦИТ



ПРОФИЛЬ RH41N

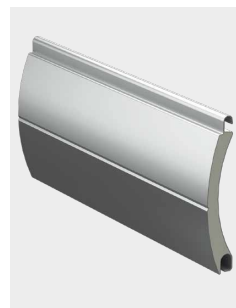

ПРОФИЛЬ RH45N



ПРОФИЛЬ RHE45M

Тип профиля	Ширина, мм	Площадь, м²
RH41N	500-2800	7
RH45N	500-3050	7
RHE45M	500-4000	9

Рольставни

016

РОЛЛЕТНЫЕ СИСТЕМЫ

РОЛЬСТАВНИ PREMIUM ДЛЯ ОКОННЫХ ПРОЕМОВ

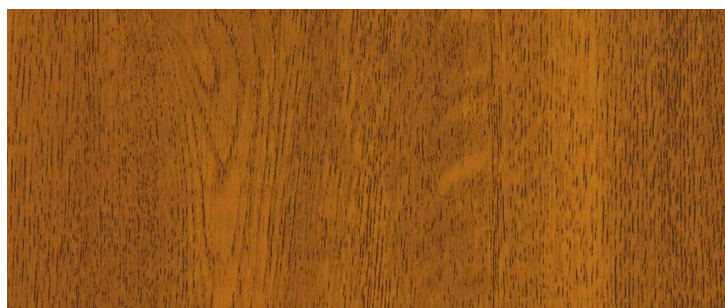
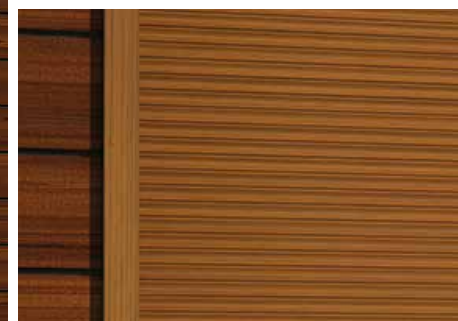

ЗОЛОТОЙ ДУБ



ТЕМНЫЙ ОРЕХ



ПРОФИЛЬ RHE45

Тип профиля	Ширина, мм	Площадь, м ²
RHE45	500-2650	9

Рольставни



016

РОЛЛЕТНЫЕ СИСТЕМЫ

ВИТРИННЫЕ РОЛЬСТАВНИ

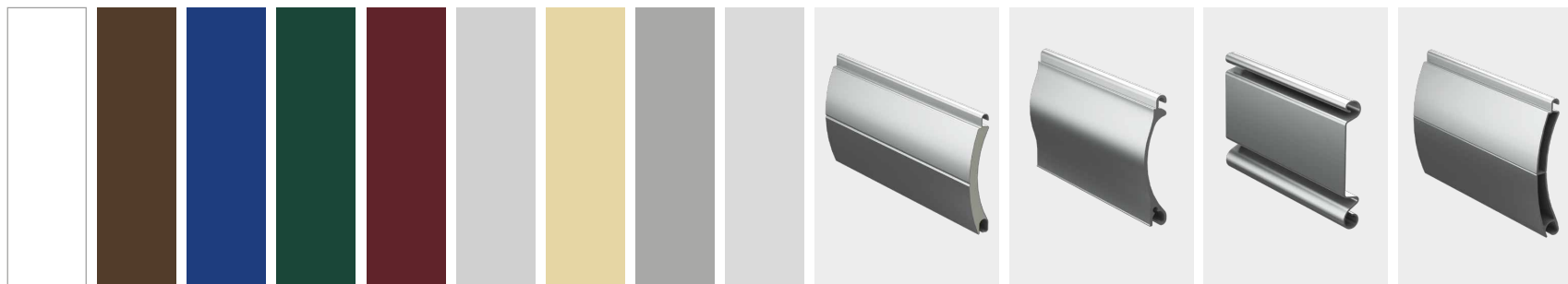

БЕЛЫЙ КОРИЧНЕВЫЙ СИНИЙ ЗЕЛЕНый БОРДОВЫЙ СЕРЕБРИСТЫЙ БЕЖЕВЫЙ СЕРЫЙ ОЦИНКОВКА ПРОФИЛЬ RH58N ПРОФИЛЬ RHE56M ПРОФИЛЬ RHS52 ПРОФИЛЬ RHE58M

Тип профиля	Ширина, мм	Площадь, м ²
RH58N	1000-3500	11
RHE56M	1000-3500	15
RHS52	1000-4000	14
RHE58M	1000-5000	14

Рольставни

016

РОЛЛЕТНЫЕ СИСТЕМЫ

РОЛЬСТАВНИ ИЗ РЕШЕТЧАТОГО ПРОФИЛЯ



БЕЛЫЙ



КОРИЧНЕВЫЙ

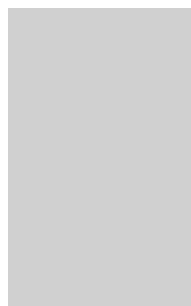

СЕРЕБРИСТЫЙ

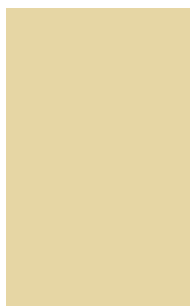

БЕЖЕВЫЙ

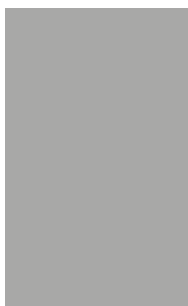

СЕРЫЙ



ПРОФИЛЬ RHE56GM



ПРОФИЛЬ RHE78G



ПРОФИЛЬ RHE84GM

Тип профиля	Ширина, мм	Площадь, м²
RHE56GM	1 000–3 500	15
RHE78G	1 000–5 200	17
RHE84GM	1 000–5 500	20,5

Рольставни

016

РОЛЛЕТНЫЕ СИСТЕМЫ

РОЛЬСТАВНИ ИЗ ПЕРФОРИРОВАННОГО ПРОФИЛЯ



БЕЛЫЙ

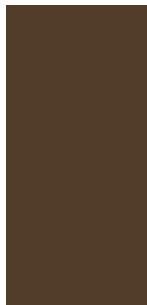

КОРИЧНЕВЫЙ



СИНИЙ



ЗЕЛЕНЫЙ



БОРДОВЫЙ



СЕРЕБРИСТЫЙ



БЕЖЕВЫЙ

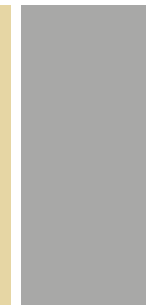

СЕРЫЙ



ПРОФИЛЬ RH45PN



ПРОФИЛЬ RH58PN

Тип профиля	Ширина, мм	Площадь, м ²
RH45PN	500-3050	7
RH58PN	500-3500	11

Рольставни

016

РОЛЛЕТНЫЕ СИСТЕМЫ

ВЪЕЗДНЫЕ И ГАРАЖНЫЕ РОЛЬВОРОТА



БЕЛЫЙ КОРИЧНЕВЫЙ СИНИЙ ЗЕЛЕНЫЙ БОРДОВЫЙ СЕРЕБРИСТЫЙ БЕЖЕВЫЙ СЕРЫЙ АНТРАЦИТ ЗОЛОТОЙ ДУБ



ПРОФИЛЬ RH77M



ПРОФИЛЬ RHE84M

Тип профиля	Ширина, мм	Площадь, м ²
RH77M	1 000–5 200	18
RHE84M	1 000–5 500	20,5

Рольворота

016

РОЛЛЕТНЫЕ СИСТЕМЫ

ГАРАЖНЫЕ РУЛОННЫЕ ВОРОТА



БЕЛЫЙ КОРИЧНЕВЫЙ СИНИЙ ЗЕЛЕНый БОРДОВЫЙ СЕРЕБРИСТЫЙ БЕЖЕВЫЙ СЕРЫЙ ОЦИНКОВКА



ПРОФИЛЬ RHS75



ПРОФИЛЬ RHS117/0.8

Тип профиля	Ширина, мм	Площадь, м ²
RHS75	1500-6000	20
RHS117/0.8	1500-6000	18

Рулонные ворота

372

РОЛЛЕТНЫЕ СИСТЕМЫ

РУЛОННЫЕ ВОРОТА ИЗ ПЕРФОРИРОВАННОГО ПРОФИЛЯ



БЕЛЫЙ КОРИЧНЕВЫЙ СИНИЙ ЗЕЛЕНый БОРДОВЫЙ СЕРЕБРИСТЫЙ БЕЖЕВЫЙ СЕРЫЙ ОЦИНКОВКА



ПРОФИЛЬ RHS75P



ПРОФИЛЬ RHS117P/0.8

Тип профиля	Ширина, мм	Площадь, м ²
RHS75P	1500-6000	20
RHS117P/0.8	1500-6000	18

Рулонные ворота

372

УСТРОЙСТВА УПРАВЛЕНИЯ ДЛЯ РОЛЛЕТ

DOORHAN®

<p>ОДНОКАНАЛЬНЫЙ ПУЛЬТ T1</p>	<p>ПЯТИКАНАЛЬНЫЙ ПУЛЬТ T5</p>	<p>ПЯТНАДЦАТИКАНАЛЬНЫЙ ПУЛЬТ T15</p>	<p>ПЯТНАДЦАТИКАНАЛЬНЫЙ ПУЛЬТ С ТАЙМЕРОМ T15TIMER</p>
			
<p>ПУЛЬТЫ TW1, TW2</p>	<p>ПЯТНАДЦАТИКАНАЛЬНЫЙ ПУЛЬТ TW15</p>	<p>БЛОК УПРАВЛЕНИЯ ПРИВОДОМ ROLL-1N</p>	<p>ДВУХКАНАЛЬНЫЙ ПУЛЬТ TRANSMITTER-2 PRO</p>
			
<p>БЛОК УПРАВЛЕНИЯ CV-MINI</p>	<p>БЛОКИ УПРАВЛЕНИЯ ПРИВОДАМИ GC2, GC4 (2 И 4 РОЛЛЕТЫ)</p>	<p>БЛОК УПРАВЛЕНИЯ ПРИВОДОМ CV0.1</p>	<p>АКСЕССУАРЫ</p>
			

СТАЛЬНЫЕ ДВЕРИ

БЫТОВЫЕ ДВЕРИ «ЭКО»



КОМПЛЕКТАЦИЯ STANDARD

Модель	Ширина, мм	Высота, мм
ЭКО	880/980	2050

Бытовые двери «ЭКО»



650



ПОРОШКОВОЕ ПОКРЫТИЕ,
ЦВЕТ «АНТИК МЕДЬ»

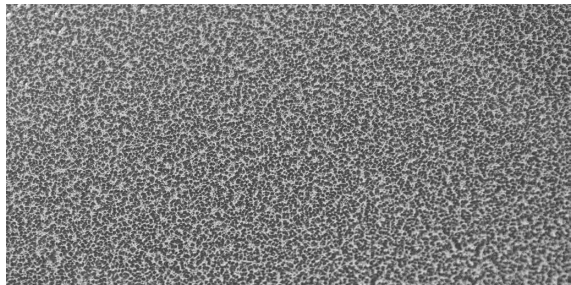

ПОРОШКОВОЕ ПОКРЫТИЕ,
ЦВЕТ «АНТИК СЕРЕБРО»



ДЕКОРАТИВНЫЙ ОТТИСК «СИММЕТРИЯ»

СТАЛЬНЫЕ ДВЕРИ

БЫТОВЫЕ ДВЕРИ «ЛАМИСТАЙЛ»



КОМПЛЕКТАЦИЯ STANDARD

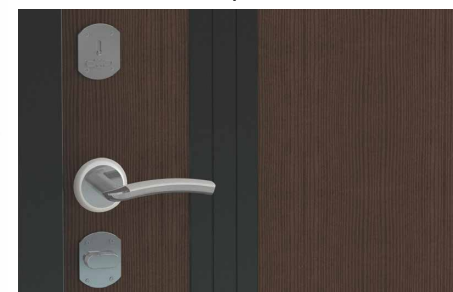

КОМПЛЕКТАЦИЯ OPTIM



КОМПЛЕКТАЦИЯ PLUS

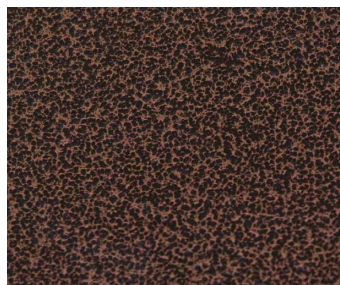

ПОРОШКОВОЕ ПОКРЫТИЕ,
ЦВЕТ «АНТИК МЕДЬ»



ПОРОШКОВОЕ ПОКРЫТИЕ, ЦВЕТ RAL 8022
(ЧЕРНО-КОРИЧНЕВЫЙ, МУАР)



ПВХ-ПЛЕНКА С 3D-ЭФФЕКТОМ,
ЦВЕТ «КАПУЧИНО МЕЛИНГА»

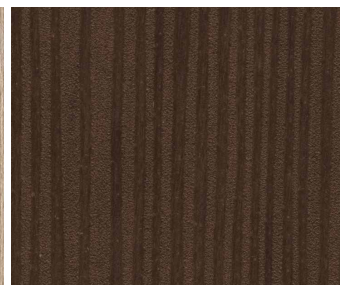

ПВХ-ПЛЕНКА С 3D-ЭФФЕКТОМ,
ЦВЕТ «ВЕНГЕ МЕЛИНГА»

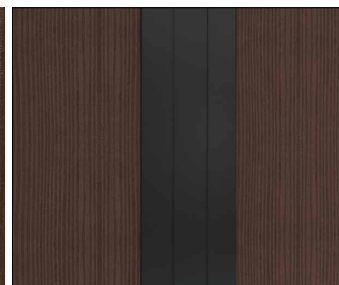

ДЕКОРАТИВНЫЙ МОЛДИНГ, ЦВЕТ RAL 8022
(ЧЕРНО-КОРИЧНЕВЫЙ, МУАР)

Модель	Ширина, мм	Высота, мм
ЛАМИСТАЙЛ	880/980	2 050

Бытовые двери «ЛАМИСТАЙЛ»



650

СТАЛЬНЫЕ ДВЕРИ

БЫТОВЫЕ ДВЕРИ «ОПТИМ»

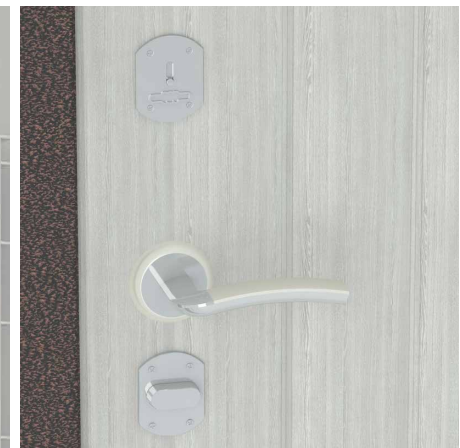

КОМПЛЕКТАЦИЯ ОПТИМ

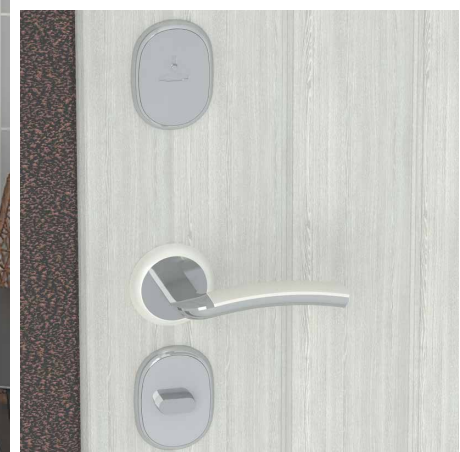

КОМПЛЕКТАЦИЯ PLUS



ПОРОШКОВОЕ ПОКРЫТИЕ, ЦВЕТ «АНТИК МЕДЬ»



МДФ «АПОЛЛОН», ЦВЕТ «ИТАЛЬЯНСКИЙ ОРЕХ» МДФ «АПОЛЛОН», ЦВЕТ «МИЛАНСКИЙ ОРЕХ» МДФ «АПОЛЛОН», ЦВЕТ «БЕЛЕННЫЙ ДУБ» МДФ «АПОЛЛОН», ЦВЕТ «ВЕНГЕ»

Модель	Ширина, мм	Высота, мм
ОПТИМ	880/980	2050

Бытовые двери «ОПТИМ»



650

СТАЛЬНЫЕ ДВЕРИ

БЫТОВЫЕ ДВЕРИ «КОМФОРТ»

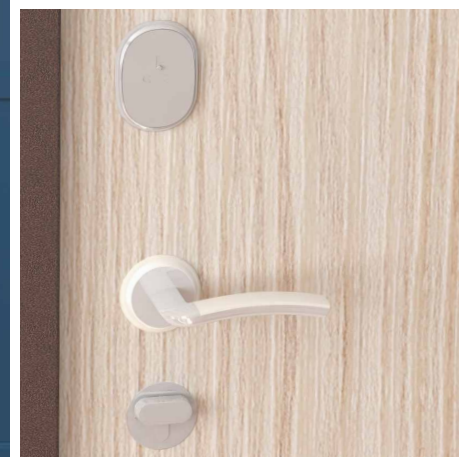
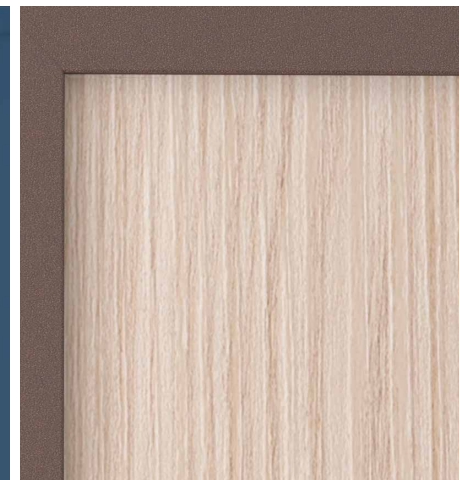
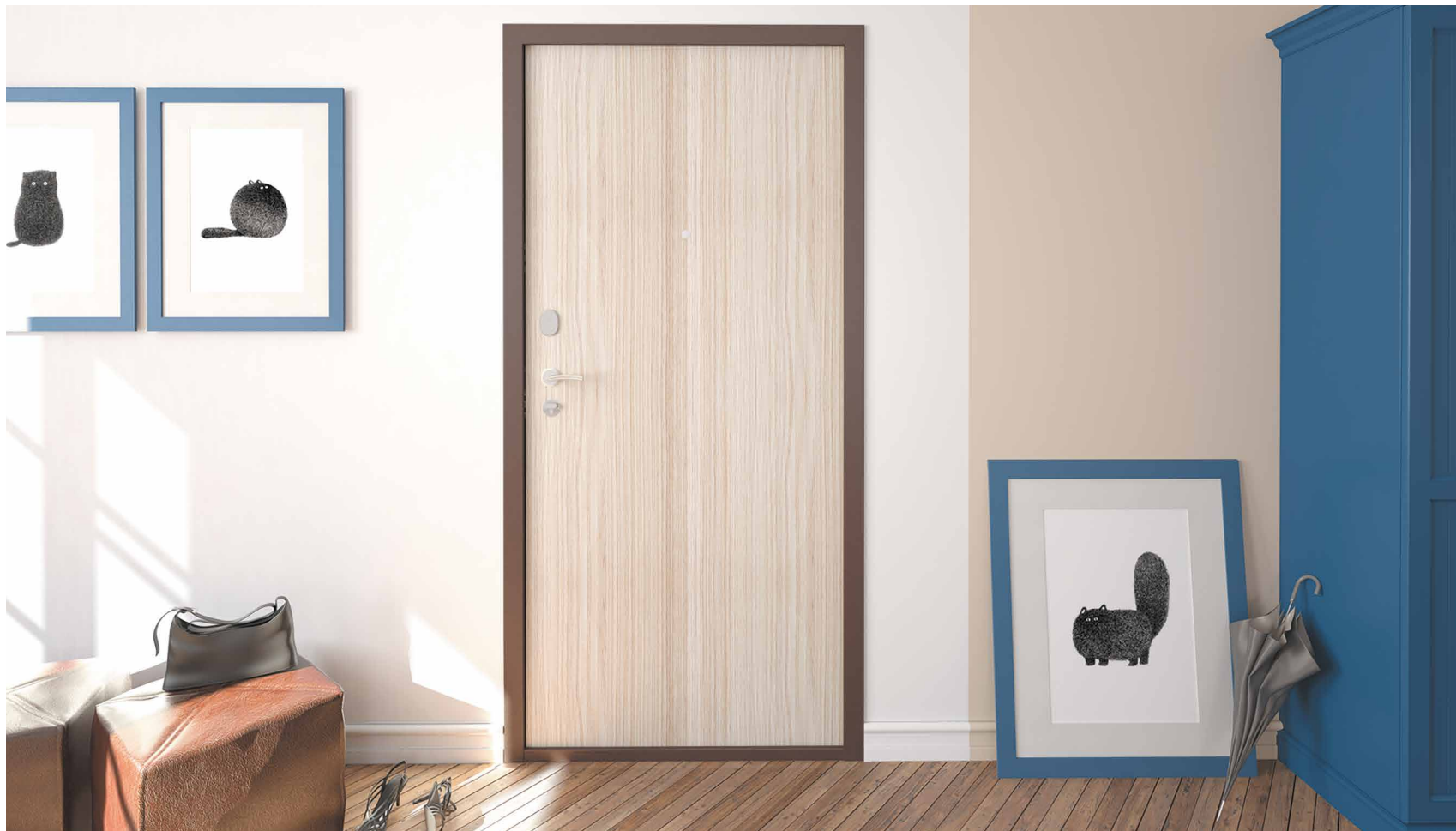

КОМПЛЕКТАЦИЯ МАХИМА

Модель	Ширина, мм	Высота, мм
КОМФОРТ	880/980	2050

Бытовые двери «КОМФОРТ»



650



ПОРОШКОВОЕ ПОКРЫТИЕ,
ЦВЕТ «АНТИК МЕДЬ»

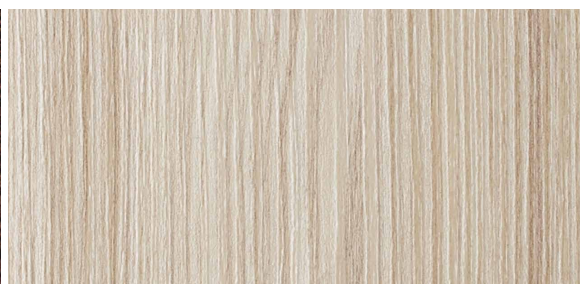

ХДФ-ПАНЕЛЬ С ПВХ-ПЛЕНКОЙ,
ЦВЕТ «КАПУЧИНО МЕЛИНГА»

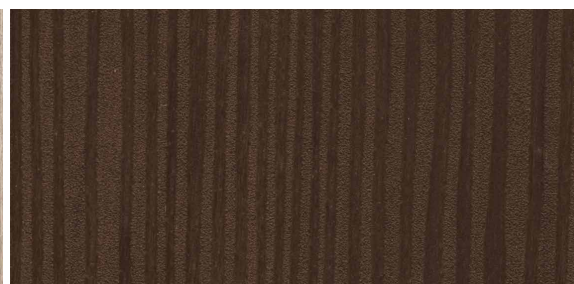

ХДФ-ПАНЕЛЬ С ПВХ-ПЛЕНКОЙ,
ЦВЕТ «ВЕНГЕ МЕЛИНГА»

СТАЛЬНЫЕ ДВЕРИ

БЫТОВЫЕ ДВЕРИ «ПРЕМИУМ»

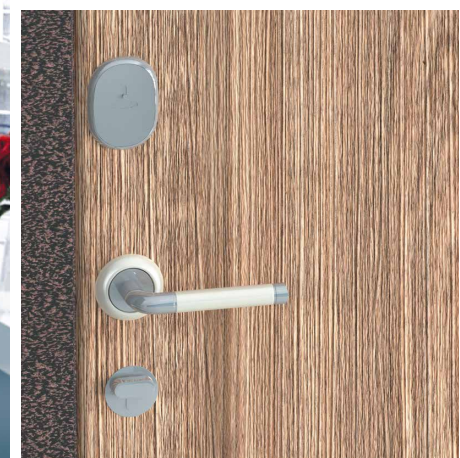

КОМПЛЕКТАЦИЯ МАХИМА

Модель	Ширина, мм	Высота, мм
ПРЕМИУМ	880/980	2 050

Бытовые двери «ПРЕМИУМ»



650



ПОРОШКОВОЕ ПОКРЫТИЕ, ЦВЕТ «АНТИК МЕДЬ»



МДФ «КОЛИЗЕЙ», ЦВЕТ «ВЕНГЕ»



МДФ «АПОЛЛОН», ЦВЕТ «ТИКОВОЕ ДЕРЕВО»



МДФ «ВЕРСАЛЬ», ЦВЕТ «ЛЕСНОЙ ОРЕХ»



МДФ «ВИКТОРИЯ», ЦВЕТ «ЕЛЬ»



МДФ «НЕАПОЛЬ», ЦВЕТ «ВЕНГЕ СВЕТЛЫЙ»



МДФ «АПОЛЛОН», ЦВЕТ «ВЕНГЕ»

СТАЛЬНЫЕ ДВЕРИ

ИНДИВИДУАЛЬНЫЕ ДИЗАЙНЕРСКИЕ РЕШЕНИЯ



СТАЛЬНЫЕ ДВЕРИ «ТЕРМО»



СТАЛЬНЫЕ ДВЕРИ «ЭЛЕГИЯ»



СТАЛЬНЫЕ ДВЕРИ «ТЕХНО I»



СТАЛЬНЫЕ ДВЕРИ «ТЕХНО II»

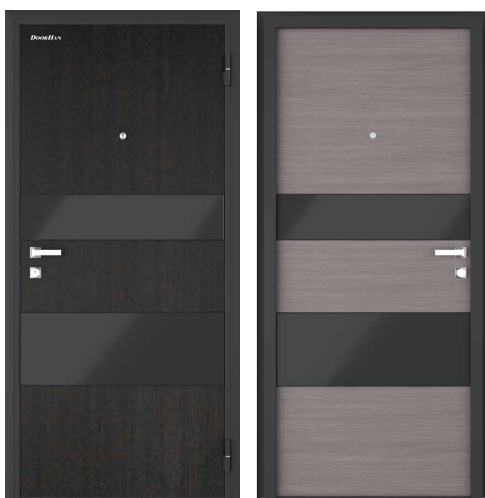

СТАЛЬНЫЕ ДВЕРИ «ЭСТЕТ»

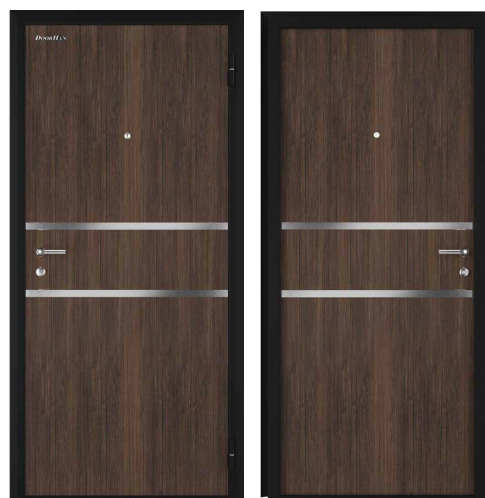

СТАЛЬНЫЕ ДВЕРИ «ГОРИЗОНТАЛЬ»

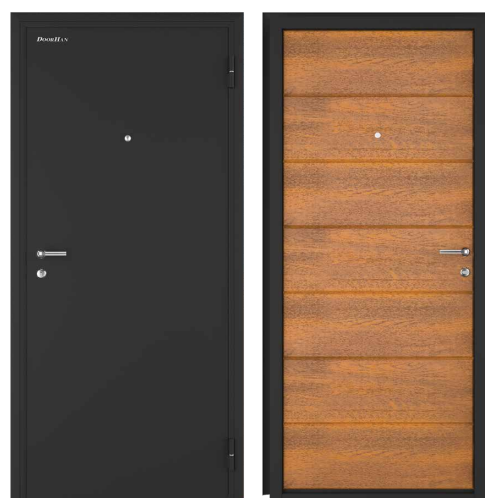

СТАЛЬНЫЕ ДВЕРИ «МОДЕРН»



СТАЛЬНЫЕ ДВЕРИ «ОПТИМ. ЧЕРНЫЙ ШЕЛК»

СТАЛЬНЫЕ ДВЕРИ

БЫТОВЫЕ ДВЕРИ «ЛИДЕР»

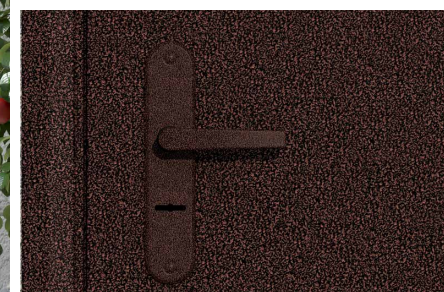
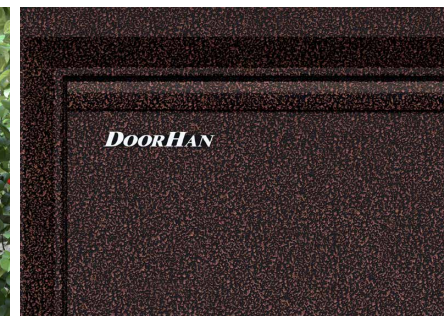

КОМПЛЕКТАЦИЯ STANDARD

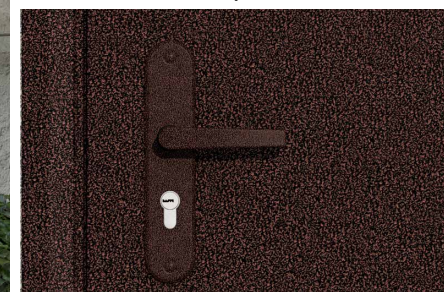

КОМПЛЕКТАЦИЯ LIGHT



ПОРОШКОВОЕ ПОКРЫТИЕ, ЦВЕТ «АНТИК МЕДЬ»

Модель	Ширина, мм	Высота, мм
ЛИДЕР	880/980	2 050

Бытовые двери «ЛИДЕР»



650

СТАЛЬНЫЕ ДВЕРИ

БЫТОВЫЕ ДВЕРИ «ТЕРМО»

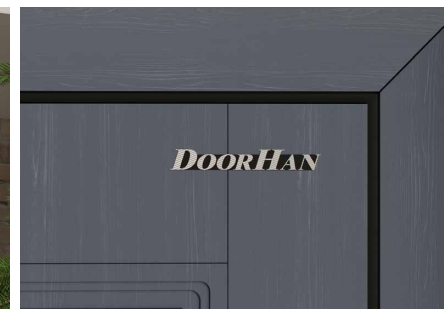

КОМПЛЕКТАЦИЯ МАХИМА

Модель	Ширина, мм	Высота, мм
ТЕРМО	880/980	2050

Бытовые двери «ТЕРМО»



650

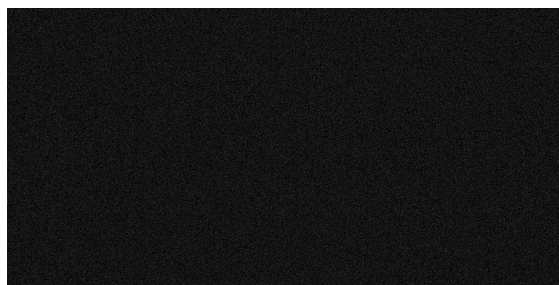

ПОРОШКОВОЕ ПОКРЫТИЕ, ЦВЕТ RAL 9005

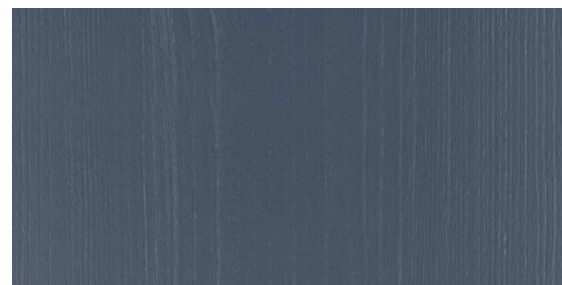

МДФ-ПАНЕЛЬ С ПВХ-ПЛЕНКОЙ,
ЦВЕТ «ДУБ ГРАФИТ»



МДФ-ПАНЕЛЬ С ПВХ-ПЛЕНКОЙ,
ЦВЕТ «ДУБ БЕЛЫЙ»

СТАЛЬНЫЕ ТЕХНИЧЕСКИЕ ДВЕРИ

ОДНОСТВОРЧАТЫЕ, ДВУХСТВОРЧАТЫЕ, ГЛУХИЕ, ОСТЕКЛЕННЫЕ

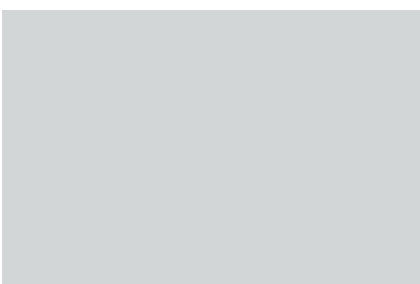
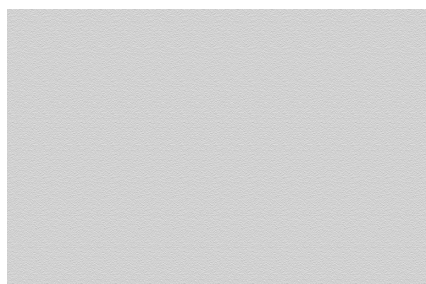
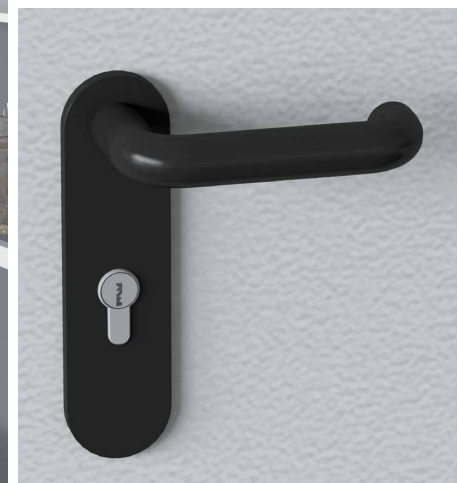

Тип	Ширина, мм	Высота, мм
Одностворчатые	680/780/880/980/1 080	2 050
Двухстворчатые	1150/1250/1350/1450/1550/2050	2 050

Технические одностворчатые и двухстворчатые двери

640

СТРУКТУРА ПОВЕРХНОСТИ «ШАГРЕНЬ»

ПОРОШКОВОЕ ПОКРЫТИЕ,
RAL 7035 (СЕРЫЙ)

КОМПЛЕКТ «АНТИПАНИКА»

НИЗКИЙ СЪЕМНЫЙ СТАЛЬНОЙ ПОРОГ

СТАЛЬНЫЕ ПРОТИВОПОЖАРНЫЕ ДВЕРИ

ОДНОСТВОРЧАТЫЕ, ДВУХСТВОРЧАТЫЕ, ГЛУХИЕ, ОСТЕКЛЕННЫЕ

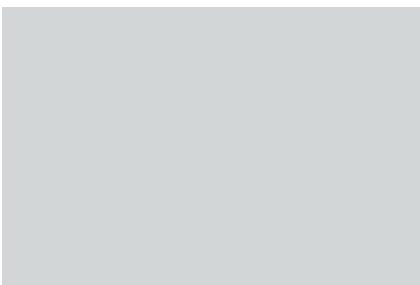
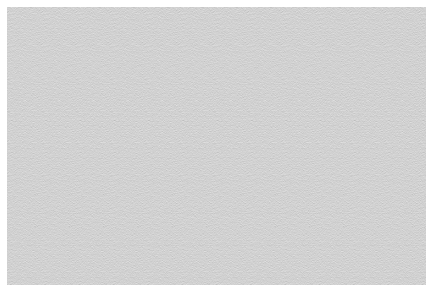

СТРУКТУРА ПОВЕРХНОСТИ «ШАГРЕНЬ»

ПОРОШКОВОЕ ПОКРЫТИЕ,
RAL 7035 (СЕРЫЙ)

КОМПЛЕКТ «АНТИПАНИКА»

НИЗКИЙ СЪЕМНЫЙ СТАЛЬНОЙ ПОРОГ

Тип	Ширина, мм	Высота, мм
Одностворчатые	680/780/880/980/1 080	2 050
Двухстворчатые	1 150/1 250/1 350/1 450/1 550/2 050	2 050

Противопожарные одностворчатые и двухстворчатые двери

640

ДВЕРИ УНИВЕРСАЛЬНОГО ПРИМЕНЕНИЯ

МОДЕЛЬ «УЛЬТРА»



ПАНЕЛЬ «ДОСКА»,
ЦВЕТ RAL 9003 (БЕЛЫЙ)



ПАНЕЛЬ «ДОСКА»,
ЦВЕТ RAL 8014 (КОРИЧНЕВЫЙ)



ПАНЕЛЬ «ДОСКА»,
ЦВЕТ RAL 8017 (КОРИЧНЕВО-КРАСНЫЙ)

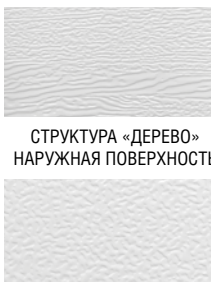

СТРУКТУРА «ДЕРЕВО»
НАРУЖНАЯ ПОВЕРХНОСТЬ

СТРУКТУРА «СТУККО»
ВНУТРЕННЯЯ ПОВЕРХНОСТЬ

Модель	Ширина, мм	Высота, мм
УЛЬТРА	880/980	2050

Универсальные двери «УЛЬТРА»



640

ДВЕРИ УНИВЕРСАЛЬНОГО ПРИМЕНЕНИЯ

МОДЕЛЬ «УЛЬТРА» С ОБЛИЦОВКОЙ ИЗ АЛЮМИНИЕВОГО ПРОФИЛЯ ДНОР-01

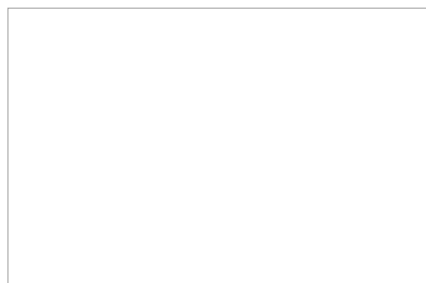

ЦВЕТ RAL 9003 (БЕЛЫЙ, МУАР)

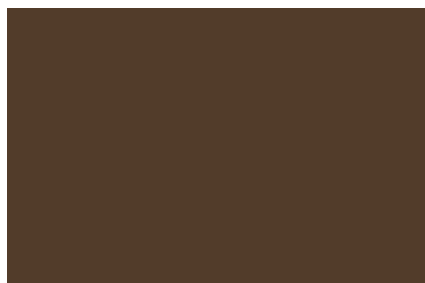

ЦВЕТ RAL 8014 (КОРИЧНЕВЫЙ, МУАР)

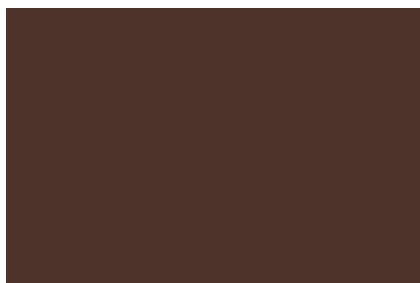

ЦВЕТ RAL 8017 (КОРИЧНЕВО-КРАСНЫЙ, МУАР)



АЛЮМИНИЕВЫЙ ПРОФИЛЬ ДНОР-01

Модель	Ширина, мм	Высота, мм
УЛЬТРА	880/980	2050

Универсальные двери «УЛЬТРА»



640

УСТРОЙСТВА УПРАВЛЕНИЯ ДЛЯ ВОРОТ

DOORHAN®

<p>ЧЕТЫРЕХКАНАЛЬНЫЙ ПУЛЬТ TRANSMITTER-4</p>	<p>ЧЕТЫРЕХКАНАЛЬНЫЙ ПУЛЬТ TRANSMITTER-4-ORANGE</p>	<p>АВТОМОБИЛЬНЫЙ ПУЛЬТ CAR-TRANSMITTER</p>	<p>ПАНЕЛЬ РАДИОУПРАВЛЕНИЯ COMMAND433</p>	<p>ЧЕТЫРЕХКАНАЛЬНЫЙ ПУЛЬТ TRANSMITTER-4PRO</p>
				
<p>ЭЛЕКТРОМАГНИТНЫЙ ЗАМОК MAG-LOCK</p>	<p>КОНТРОЛЛЕР KEYCODE</p>	<p>ФОТОЭЛЕМЕНТЫ PHOTOCELL-N</p>	<p>КЛЮЧ-КНОПКА KEYSWITCH-N</p>	<p>СИСТЕМА КОНТРОЛЯ ДОСТУПА RADIOPARKING</p>
				
<p>WI-FI-МОДУЛЬ</p>	<p>ЭЛЕКТРОМЕХАНИЧЕСКИЙ ЗАМОК DH-LOCK</p>	<p>GSM-МОДУЛЬ</p>	<p>ВИДЕОДОМОФОН DOMO-7</p>	<p>АКСЕССУАРЫ</p>
				 <p>001</p>









DOORHAN[®]

WWW.DOORHAN.RU